



Diário Oficial Eletrônico

MUNICÍPIO DE SABINO

Ano VII | Edição nº 846 | 28 de junho de 2024

Conforme Lei 2.265, de 28 de dezembro de 2017

SUMÁRIO

Poder Executivo	2
Atos Oficiais	2
Leis	2
Decretos	137
Licitações e Contratos	138
Autorização de Contratação Direta	138

DIÁRIO OFICIAL ELETRÔNICO

O Diário Oficial Eletrônico de Sabino, instituído pela Lei 2.265, de 28 de dezembro de 2017 é o órgão oficial de publicações do município.

Endereço: Avenida Olavo Bilac, Nº 740
CEP: 16440-000
Telefone: (14) 3546-9100

PODER EXECUTIVO

Atos Oficiais

Leis

**PREFEITURA MUNICIPAL DE SABINO****EDIFÍCIO "PREFEITO BENEDICTO BRAZ ALVES"**

Av. Olavo Bilac, 740 – Sabino/SP CEP 16.440-000 Fone-Fax (14) 3546-9100
CNPJ: 44.534.089/0001-41 e-mail: gabinete@sabino.sp.gov.br

LEI N º 2.551, DE 28 DE JUNHO DE 2024**“DISPÕE SOBRE A REVISÃO DO PLANO DIRETOR DE TURISMO DO MUNICÍPIO DE SABINO.”**

EDER RUIZ MAGALHÃES DE ANDRADE, Prefeito Municipal de Sabino, usando das atribuições que lhe são conferidas por Lei; Faz saber que a Câmara Municipal de Sabino aprovou, e Eu sanciono e promulgo a seguinte Lei:

Art. 1º Fica aprovada a atualização e revisão do Plano Diretor de Turismo do Município de Sabino.

Parágrafo único. Fica fazendo parte integrante desta Lei Complementar, o Anexo Único, que constitui a atualização do Plano Diretor de Turismo de Sabino.

Art. 2º Este Plano e a sua execução ficam sujeitos a continuo acompanhamento, atualização e adaptação às circunstâncias emergentes, respeitado o prazo máximo de três anos para a sua aprovação e revisão, conforme prevê o disposto no art. 2º, inciso VI, da Lei Complementar nº 1.261, de 29 de abril de 2015.

Art. 3º As despesas decorrentes com a execução da presente Lei Complementar correrão por conta de dotações próprias consignadas no orçamento vigente, suplementadas se necessário.

Art. 4º Revogam-se as disposições em contrário.

Art. 5º Esta Lei entra em vigor na data da sua publicação.

Sabino, 28 de junho de 2024.

EDER RUIZ MAGALHÃES DE ANDRADE

Prefeito Municipal

Registrada e publicada na Diretoria de Administração e Finanças e afixada no átrio do Paço Municipal, em 28 de junho de 2024.

MARCELO AUGUSTO GODOY ULIAN

Diretor de Administração e Finanças



PREFEITURA MUNICIPAL DE SABINO
EDIFÍCIO “PREFEITO BENEDICTO BRAZ ALVES”

Av. Olavo Bilac, 740 – Sabino/SP CEP 16.440-000 Fone-Fax (14) 3546-9100

CNPJ: 44.534.089/0001-41 e-mail: gabinete@sabino.sp.gov.br

PLANO DIRETOR DE TURISMO - SABINO - SP



Sabino – SP
Maio de 2024



PREFEITURA MUNICIPAL DE SABINO
EDIFÍCIO “PREFEITO BENEDICTO BRAZ ALVES”

Av. Olavo Bilac, 740 – Sabino/SP CEP 16.440-000 Fone-Fax (14) 3546-9100

CNPJ: 44.534.089/0001-41 e-mail: gabinete@sabino.sp.gov.br

CRÉDITOS

Éder Ruiz Magalhães de Andrade

Prefeito do Município de Interesse Turístico de Sabino

Fernando Florindo

Vice-Prefeito Municipal

Adolfo Henrique Gomes Amaral

Diretor Municipal de Cultura, Turismo e Esporte

Tayane Vieira Balduino

Assistente de Turismo

APOIO

Câmara Municipal de Sabino

COMTUR

Funcionários da Prefeitura do Município de Interesse Turístico de Sabino

Trade Turístico



PREFEITURA MUNICIPAL DE SABINO
EDIFÍCIO “PREFEITO BENEDICTO BRAZ ALVES”

Av. Olavo Bilac, 740 – Sabino/SP CEP 16.440-000 Fone-Fax (14) 3546-9100

CNPJ: 44.534.089/0001-41 e-mail: gabinete@sabino.sp.gov.br

REALIZAÇÃO

2ª Atualização e Revisão



Conceito Serviços Fotográficos Ltda

CNPJ 07.094.819/0001-04

mariacarolinaturismo@gmail.com

COORDENAÇÃO TÉCNICA

Maria Carolina de Miranda Simões Pereira

Turismóloga

DESENVOLVIMENTO E SUPERVISÃO DE PESQUISA

Leandro Ivan Amêndola do Amaral

Técnico em Turismo e Hospitalidade



PREFEITURA MUNICIPAL DE SABINO
EDIFÍCIO “PREFEITO BENEDICTO BRAZ ALVES”

Av. Olavo Bilac, 740 – Sabino/SP CEP 16.440-000 Fone-Fax (14) 3546-9100

CNPJ: 44.534.089/0001-41 e-mail: gabinete@sabino.sp.gov.br

LISTA DE FIGURAS E FOTOS

Figura 1 – Como chegar no Município de Sabino	11
Figura 2 – Bandeira de Sabino	15
Figura 3 – Brasão de Sabino	15
Foto 1 – Fachada do Aeroporto SJP	12
Foto 2 – Hall de passageiros	12
Foto 3 – Estância Rancho	28
Foto 4 – Rancho do Jorge	28
Foto 5 – Rancho Rosângela	28
Foto 6 – Rancho Tubarão	28
Foto 7 – Restaurante Du Turbinado	29
Foto 8 – Restaurante Angra dos Reis	29

LISTA DE TABELAS

Tabela 1 – Galeria de Prefeitos	19
Tabela 2 – Dados Econômicos Repasse do Fundo de Participação(2023)	20
Tabela 3 – Dados Econômicos – PIB	20
Tabela 4 – Atrativos Turísticos	24
Tabela 5 – Meios de Hospedagem	27
Tabela 6 – Restaurantes	28
Tabela 7 - Infraestrutura	30
Tabela 8 – Calendário de Eventos	32



PREFEITURA MUNICIPAL DE SABINO
EDIFÍCIO “PREFEITO BENEDICTO BRAZ ALVES”

Av. Olavo Bilac, 740 – Sabino/SP CEP 16.440-000 Fone-Fax (14) 3546-9100

CNPJ: 44.534.089/0001-41 e-mail: gabinete@sabino.sp.gov.br

SUMÁRIO

1.	RESUMO	8
2.	OBJETIVO DO PLANO DIRETOR DE TURISMO	8
3.	INTRODUÇÃO	9
4.	INFORMAÇÃO AO TURISTA	10
	4.1 DADOS GERAIS DO MUNICÍPIO	10
	4.2 MUNICÍPIOS LIMÍTROFES	11
	4.3 ACESSO RODOVIÁRIO	11
	4.4 ACESSO AEROVIÁRIO	12
	4.5 TRANSPORTE INTERMUNICIPAL	12
	4.6 TRANSPORTE MUNICIPAL	12
	4.7 TERMINAL RODOVIÁRIO	13
	4.8 COMTUR	13
	4.9 CENTRO DE INFORMAÇÃO AO TURISTA	13
	4.10 CARTÓRIOS E TABELIÃO DE NOTAS	13
	4.11 BANCO	14
	4.12 PREFEITURA MUNICIPAL DE SABINO	14
	4.13 TELEFONES ÚTEIS	14
	4.14 BANDEIRA, BRASÃO E HINO DA CIDADE	15
5.	HISTÓRICO	16
	5.1 REGISTROS HISTÓRICOS – LINHA DO TEMPO	17
6.	GALERIA DOS PREFEITOS	19
		6



PREFEITURA MUNICIPAL DE SABINO
EDIFÍCIO “PREFEITO BENEDICTO BRAZ ALVES”

Av. Olavo Bilac, 740 – Sabino/SP CEP 16.440-000 Fone-Fax (14) 3546-9100

CNPJ: 44.534.089/0001-41 e-mail: gabinete@sabino.sp.gov.br

7.	DADOS ECONÔMICOS	20
8.	PLANO DIRETOR DE TURISMO EM SABINO	21
9.	O MUNICÍPIO E A HOSPITALIDADE	22
10.	O TURISMO E A CIDADE DE SABINO	23
11.	OFERTA TURÍSTICA	24
12.	INFRAESTRUTURA – SERVIÇOS	30
13.	EVENTOS NA CIDADE DE SABINO	30
14.	DEMANDA TURÍSTICA	31
15.	PONTOS FORTES E FRACOS DE SABINO	33
16.	CONCLUSÃO	36
17.	EXECUTORES DO PLANO DIRETOR DE TURISMO	37
18.	REFERÊNCIAS	37
19.	ANEXOS	38



PREFEITURA MUNICIPAL DE SABINO
EDIFÍCIO “PREFEITO BENEDICTO BRAZ ALVES”

Av. Olavo Bilac, 740 – Sabino/SP CEP 16.440-000 Fone-Fax (14) 3546-9100

CNPJ: 44.534.089/0001-41 e-mail: gabinete@sabino.sp.gov.br

1. RESUMO

Na sociedade contemporânea ocidental, trabalho e lazer são aspectos alternados da vida cotidiana. O trabalho tem por finalidade, garantir o lazer, seja ele pessoal ou familiar. O lazer serve como descanso ou reposição das energias física e mental, para uma nova jornada de trabalho. Por isso, se afirma, no senso comum, que o lazer é diversão e o trabalho é coisa séria (Silva, 2007).

2. OBJETIVO DO PLANO DIRETOR DE TURISMO

O Plano Diretor de Turismo tem por objetivo orientar a atuação do poder público e da iniciativa privada na construção dos espaços urbano e rural na oferta dos serviços públicos essenciais, visando assegurar melhores condições de vida para a população. Para que o Plano Diretor de Turismo obtenha o sucesso esperado, é necessário mobilizar a população, conscientizando-a dos benefícios proporcionados pelo turismo no município.

Para a segunda atualização do Plano Diretor de turismo de Sabino utilizou-se as pesquisas de demanda turística realizadas pela Prefeitura do Município de Sabino com os turistas que visitaram os equipamentos turísticos da cidade, bem como o inventário turístico municipal atualizado.

Uma cidade com uma população estimada de 5.091 habitantes (SEADE, 2023)¹ que oferece a oportunidade de várias modalidades de turismo, como o de natureza e um calendário de festividades e atividades culturais que atrai muitos turistas no decorrer do ano. Em 31 de Maio de 2017, o município de Sabino foi reconhecido como Município de Interesse Turístico – MIT, atualmente conforme Lei nº 17.469/2021 que promove alterações e consolida a legislação que classifica os Municípios Turísticos do Estado de São Paulo. Desta forma, o Plano Diretor de Turismo, que apresentamos, visa trazer as melhorias que o município pode proporcionar aos autóctones e turistas, traçando um planejamento estratégico para o desenvolvimento sustentável da atividade

¹ SEADE, Fundação. **Municípios – Sabino**, 2023. Disponível em: <https://municipios.seade.gov.br>. Acesso: 23 de março de 2024.



PREFEITURA MUNICIPAL DE SABINO
EDIFÍCIO “PREFEITO BENEDICTO BRAZ ALVES”

Av. Olavo Bilac, 740 – Sabino/SP CEP 16.440-000 Fone-Fax (14) 3546-9100

CNPJ: 44.534.089/0001-41 e-mail: gabinete@sabino.sp.gov.br

turística no município. É importante frisar que o planejamento turístico de Sabino está alinhado com os Objetivos do Desenvolvimento Sustentável (ODS), instituídos na Agenda 2030 para o Desenvolvimento Sustentável, firmados pela Organização das Nações Unidas (ONU), no que tange missão, visão, valores e ainda eixos estratégicos, ações e plano de ações para o desenvolvimento do turismo local e regional.

Os autores realizaram visitas no município e participaram de reuniões in loco. Para a fundamentação teórica do planejamento turístico, foram utilizados os autores Silva (2007), Dias e Pimenta (2005), Krippendorf (2009), Trigo (2001), Camargo (2005), Lage e Milone (2000) e Petrocchi (2005).

3. **INTRODUÇÃO**

A paisagem dos lugares turísticos apresenta-se como um contraponto aos lugares de trabalho. A chamada indústria turística, ou *trade* turístico é a engrenagem que movimenta esse negócio. Os lugares turísticos, normalmente são eleitos por suas paisagens, o que valoriza o destino (Silva, 2007).

Entretanto, possuir uma natureza exuberante ou uma oferta turística cultural e patrimonial, não é garantia de atrair uma demanda turística. O viajante necessita de mais informações como a infraestrutura, oferta gastronômica, hoteleira, modais, entre tantas dúvidas e anseios que o cercam. Portanto, a cidade deve realizar um planejamento turístico muito bem elaborado, com um levantamento da oferta turística e todo o inventário do local. Um Plano Diretor de Turismo deve seguir a mesma análise. Convém ainda, seguir um organograma, com prazos definidos anteriormente para que todo o processo evolua. É fundamental ressaltar que, sem o cumprimento de uma etapa, não é possível iniciar a seguinte.

É necessário que esta cidade seja acolhedora e hospitaleira ao turista. Para tanto, os autóctones devem ser conscientizados do impacto econômico que o turismo pode proporcionar-lhes. O mesmo deve acontecer em todo o *trade* turístico quais sejam, restaurantes, meios de hospedagem, atrativos naturais e culturais.

Os impactos econômicos prováveis no local de turismo podem ser elencados como (Dias & Pimenta, 2005):



PREFEITURA MUNICIPAL DE SABINO
EDIFÍCIO “PREFEITO BENEDICTO BRAZ ALVES”

Av. Olavo Bilac, 740 – Sabino/SP CEP 16.440-000 Fone-Fax (14) 3546-9100

CNPJ: 44.534.089/0001-41 e-mail: gabinete@sabino.sp.gov.br

- a. Impacto sobre o setor público;
- b. Impacto sobre os preços;
- c. Impacto sobre os investimentos;
- d. Impactos sobre o mercado imobiliário e o preço da terra;
- e. Efeitos sobre os gastos públicos;
- f. Impacto sobre os postos de trabalho e;
- g. Impacto sobre a estrutura do trabalho local.

Pelos motivos acima citados, os residentes devem ser capacitados para receberem os turistas, que trarão um sem número de benefícios. A cidade convidará o turista, no papel de anfitriã, ela não sabe, a princípio, quem será seu hóspede. Por sua vez, o hóspede não sabe o que encontrará; se calor humano, portanto um acolhimento hospitaleiro ou a indiferença ou interesses suspeitos, ou seja, um acolhimento inóspito (Camargo, 2005). E, a segunda alternativa não pode ocorrer; daí a importância de capacitar os residentes.

O Plano Diretor de Turismo de Sabino seguirá as etapas abaixo citadas (Braga, 2007):

- a. Análise do Ambiente Externo e Interno através do Inventário da situação atual;
- b. Diagnóstico;
- c. Prognóstico;
- d. Estratégia;
- e. Implantação;
- f. Diretrizes de ação e;
- g. Avaliação.

Sendo Sabino, um Município de Interesse Turístico, as etapas citadas serão avaliadas e, sendo necessário, faremos apontamentos e daremos sugestões de melhorias.

4. INFORMAÇÕES AO TURISTA

4.1 Dados Gerais do Município

Origem do Nome: Sobrenome de um dos fundadores da cidade

Fundação do Município: 14 de julho de 1938

Santo Padroeiro da Cidade: São Sebastião



PREFEITURA MUNICIPAL DE SABINO
EDIFÍCIO “PREFEITO BENEDICTO BRAZ ALVES”

Av. Olavo Bilac, 740 – Sabino/SP CEP 16.440-000 Fone-Fax (14) 3546-9100

CNPJ: 44.534.089/0001-41 e-mail: gabinete@sabino.sp.gov.br

Fundadores: Francisco dos Santos

Aniversário da Cidade: 20 de Janeiro

Gentílico: Sabinense

Curiosidade: Os moradores possuem uma linguagem própria de trás para frente: língua sabinês, nome de trás para frente, NOBISA.

Características: É um lugar com uma praia de águas cristalinas, que encanta os olhos de quem vê.

Principais pontos turísticos: Cristo, portal de entrada, praia municipal, praça da matriz, memorial do imigrante e balsa.

População: 5.091 habitantes

CEP da Cidade: 16440-000

DDD: 014



Figura 1. Como chegar ao município de Sabino

Fonte: < <https://www.google.com/maps/dir/>

4.2 Municípios Próximos

Lins: 30 km

São José do Rio Preto: 137,7 km via rodovia e 90 km com a travessia pela Balsa

Marília: 89 km

Proximidades: Cafelândia, Guaíçara, Promissão.

Distância da Capital do Estado: 475 km.

4.3 Acesso Rodoviário:

SP-280 (Rodovia Presidente Castello Branco) / SP-209 (Rodovia Professor João Hipólito Martins) / SP-300 (Rodovia Marechal Rondon) / Rodovia Municipal de Ligação da



PREFEITURA MUNICIPAL DE SABINO
EDIFÍCIO “PREFEITO BENEDICTO BRAZ ALVES”

Av. Olavo Bilac, 740 – Sabino/SP CEP 16.440-000 Fone-Fax (14) 3546-9100

CNPJ: 44.534.089/0001-41 e-mail: gabinete@sabino.sp.gov.br

SP-300 à Guaíçara / SP-381 (Rodovia David Eid).

4.4 Acesso Aeroviário:

Aeroporto Estadual Professor Eriberto Manoel Reino localizado no município de São José do Rio Preto.

End.: Av. dos Estudantes, 3505 – Jd. Novo Aeroporto

São José do Rio Preto/SP CEP 15.035-010

Telefone: (17) 3233 1919

Movimentação: 816.016 pax (2019)



Foto 1: Fachada Aeroporto SJP



Foto 2: Hall passageiros

4.5 Transporte Intermunicipal:

Rápido Linense (www.rapidolinense.com.br)

Telefone: (14) 3522-5911

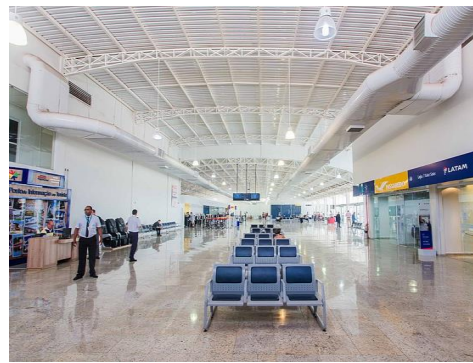
Viação Itamarati

4.6 Transporte Municipal:

Transporte hidroviário: 1 balsa (travessia pelo Tietê, entre Sabino-SP e Sales-SP)

1 Marina

Horário das Balsas: Todos os dias, das 06h às 19h

De Sabino à Sales: Horários ímpares (Uma a cada duas horas)

De Sales à Sabino: Horários pares (Uma a cada 2 horas).



PREFEITURA MUNICIPAL DE SABINO
EDIFÍCIO “PREFEITO BENEDICTO BRAZ ALVES”

Av. Olavo Bilac, 740 – Sabino/SP CEP 16.440-000 Fone-Fax (14) 3546-9100

CNPJ: 44.534.089/0001-41 e-mail: gabinete@sabino.sp.gov.br

4.7 Terminal Rodoviário:

O município não possui terminal rodoviário, possui alguns pontos de parada de ônibus, sendo o principal localizado na Rua Padre Anchieta, s/n, ao lado da base da Polícia Militar.

4.8 COMTUR

O Conselho Municipal do Turismo de Sabino - SP está atuante, é regido pela Lei nº 2.251/2017:

Presidente: Margarete Aparecida Garcia Carneval

E-mail: Marga_garcia64@gmail.com Telefone: 14 99735-7265

4.9 Centro de Informação ao Turista

O município possui dois Postos de Informações Turísticas:

- Av: Duque de Caxias, S/N – Entrada da Praia Municipal

e-mail: turismo.sabino@gmail.com

Telefone: (14) 3546-9100

Horário de Funcionamento: todos os dias das 07:00 às 17:00

- Av.: Av Padre Anchieta S/N (Praça Alfredo Guerreiro)

Horário de Funcionamento: todos os dias das 08:00 às 17:00

Telefones: 14 3546-9100 / 14 99732-8022

4.10 Cartório Oficial de Registro Civil das Pessoas Naturais e Tabelião de Notas

Cartórios: Civil, Imóveis, Títulos e Ofício de Registro Civil e Tabelionato de Notas:

Av. Sete de Setembro, 391 - bairro: Centro. Sabino-SP - CEP: 16440-000

E-mail: cartoriosabino@hotmail.com

Telefone: (14)3546-1256

Obs: Guarda o acervo do Ofício de Registro Civil e Tabelião de Notas do Distrito de Guapiranga, pertencente ao município de Lins.

Horários: De 2ª a 6ª feira, das 8h às 11h e das 13h às 17h. Sábado: das 8h às 11h.

Atribuições: Nascimentos, Casamento, Óbitos, Notas.



PREFEITURA MUNICIPAL DE SABINO
EDIFÍCIO “PREFEITO BENEDICTO BRAZ ALVES”

Av. Olavo Bilac, 740 – Sabino/SP CEP 16.440-000 Fone-Fax (14) 3546-9100

CNPJ: 44.534.089/0001-41 e-mail: gabinete@sabino.sp.gov.br

4.11 Banco

Banco do Brasil

Avenida 7 de Setembro, 352, Centro

Telefone: (14) 3546-1164

Atendimento ao público: das 10h às 15h Autoatendimento: das 8h às 19h

4.12 PREFEITURA MUNICIPAL DE SABINO

Endereço: Rua Olavo Bilac, 740 – CEP: 16440-000

Telefones: (14)3546-9100

Horário de Atendimento: segunda-feira à sexta-feira das 12h às 17h.

Websites: <http://www.sabino.sp.gov.br/>

<https://www.facebook.com/Turismo-em-Sabino-Comtur-1376864055894878/?fref=ts>

4.13 Telefones Úteis

Câmara Municipal: (14) 3546-1379

Centro de Geração de Rendas (14) 3546-1413

Conselho Tutelar (14) 3546-1344

CRAS – Centro de Referência e Assistência Social (14) 3546-142

Unidade Básica de Saúde (14) 3546-9101

Cartório eleitoral: (14) 3532-4436

Abastecimento de luz: 0800 010 1010

Abastecimento de água e esgoto: (14) 3546-9100

Delegacia de polícia: (14) 3546-1166

Bombeiros: (14) 3523-7677

Pronto socorro: (14) 3546-9101

Hospital: (14) 3546-9101

Unidade saúde da família: (14) 99651-979



PREFEITURA MUNICIPAL DE SABINO
EDIFÍCIO “PREFEITO BENEDICTO BRAZ ALVES”

Av. Olavo Bilac, 740 – Sabino/SP CEP 16.440-000 Fone-Fax (14) 3546-9100

CNPJ: 44.534.089/0001-41 e-mail: gabinete@sabino.sp.gov.br

4.14 Bandeira, Brasão e Hino da Cidade



Figura 2: Bandeira de Sabino



Figura 3: Brasão do município

Hino da Cidade:

Hino do município de Sabino/SP - Letra e música: Almir Coelho da Silva

Terra das águas e das hortaliças

Gente hospitaleira Ordeira e amiga

Cidade querida chão acolhedor Berço aconchegante

De paz e amor.

Sabino, Sabino

Orgulho dos filhos teus Sabino, Sabino

Chão abençoado por Deus.

Avante Sabino

Meu rincão formoso Salve o sabinense

Povo laborioso

Terra de fartura, de belezas mil Mas uma riqueza

Do nosso Brasil.

Sabino, Sabino Orgulho dos filhos teus Sabino, Sabino

Chão abençoado por Deus.



PREFEITURA MUNICIPAL DE SABINO
EDIFÍCIO “PREFEITO BENEDICTO BRAZ ALVES”

Av. Olavo Bilac, 740 – Sabino/SP CEP 16.440-000 Fone-Fax (14) 3546-9100

CNPJ: 44.534.089/0001-41 e-mail: gabinete@sabino.sp.gov.br

5. HISTÓRICO

Os irmãos Antônio Sabino de Castilho Pereira, conhecido por Coronel Totó, e Adelino Sabino de Castilho Pereira, tem seus nomes eternamente ligados ao município de Sabino, como pioneiros fundadores, quando no ano de 1927, aqui fixaram residência em terras inexploradas que lhes pertenciam por herança de seu pai, por justa aquisição de uma Sesmaria denominada Fazenda Santa Cruz. Foram nestas terras que, em 1928, o Sr. Antônio Sabino de Castilho ou então Coronel Totó Sabino, construiu a primeira serraria e cerâmica, respectivamente Serraria São João e Cerâmica Santo Antônio, dando início assim, ao Vilarejo, com a construção de casas dos trabalhadores destas duas empresas. O espírito religioso de católico, dos iniciadores, procurou imediatamente fazer celebrar uma missa campal, e em uma cerimônia simples, a implantação de uma Cruz em terreno limpo, dando início a uma campanha para a construção da primeira igreja, que foi logo concretizada. Com a instalação da serraria e uma olaria, produzindo material base para a construção de casas, rapidamente atraiu-se a vinda de forasteiros para a comunidade, incentivando a formação do núcleo residente, elevando o número de famílias aqui existentes e seu conseqüente progresso, por natureza, às vezes difícil e moroso. Foi reconhecendo o mérito do núcleo formado, que o Governo do Estado, então assinou o Decreto Lei nº 66.556 de 13 de Julho de 1934 criando o Distrito de Paz de Vila Sabino, pertencente ao Município de Lins e instalado a 22 de Setembro de 1934. Em Setembro de 1934, por conseqüência de seu rápido desenvolvimento e através de Decreto Governamental, Sabino foi elevada da condição de Distrito Policial para Subdelegacia de Polícia. Ocupou o cargo de Subdelegado o Sr. Vicente Olpe, segundo Suplente Sr. Valentin Cândido, e o terceiro Suplente o Sr. Paulino Rodrigues. Aos 26 de Setembro de 1935, o Prefeito de Lins, o então Coronel João Bráulio Junqueira, eleva a Vila Sabino, a estância de Subprefeitura, e nomeando o Sr. Lourenço Gomes o primeiro Subprefeito de Vila Sabino. Por Decreto Federal, no ano de 1939, foi criada e instalada a Agência Postal do Correios, um dos principais meios de comunicação daquela época. Havia ainda, diversas estradas, com tráfego de ônibus, para Lins, Promissão, Cafelândia, Catanduva e Novo Horizonte, trazendo grandes benefícios aos moradores de Vila Sabino e das cidades vizinhas, através



PREFEITURA MUNICIPAL DE SABINO
EDIFÍCIO “PREFEITO BENEDICTO BRAZ ALVES”

Av. Olavo Bilac, 740 – Sabino/SP CEP 16.440-000 Fone-Fax (14) 3546-9100

CNPJ: 44.534.089/0001-41 e-mail: gabinete@sabino.sp.gov.br

dessas linhas diárias de ônibus. Em 02 de Abril de 1940, através do Decreto Federal nº 2.104 e ratificado pelo Decreto Estadual nº 11.069 em 04/05/1940, Vila Sabino (então Distrito) passa a ter a denominação de simplesmente SABINO. A luta para elevação à Município, iniciou-se em 1948. O patrocinador da causa, o Deputado Ulisses Guimarães, conseguiu para a população o direito ao Plebiscito. Isto, porém, não aconteceu de imediato. Havia também luta pró e contra a emancipação. Muitos defensores abandonaram-na por dinheiro. Apesar disso, a luta continuou. Em 1953, houve um plebiscito para a criação do Município. Venceu a causa emancipadora. Em 30/12/1953, através da Lei Estadual nº 2.456, Sabino foi elevada à categoria de Município, na Comarca de Lins com sede na Vila do mesmo nome, e com território do respectivo Distrito, cuja execução foi posta no dia 01 de Janeiro de 1954. Como Município, ficou constituído um único Distrito: Sabino. No momento da transição, havia necessidade de adequar o Município as mínimas condições financeiras. Por isso providenciou-se local para instalação da sede da Prefeitura e da futura Câmara Municipal. Por outro lado, o Governo Estadual encarregou-se em dotar o novo Município das principais Repartições Públicas e a nomeação de seus funcionários. A administração provisória do município ficara ainda a cargo do Prefeito de Lins, Sr. João Meira. Ao longo daquele ano, desencadeou-se a primeira campanha política para eleição do primeiro mandatário municipal, vice e membros da Câmara Municipal. Em 1954, foram eleitos os primeiros homens que vieram a conduzir os destinos do Município. O primeiro Prefeito eleito foi o Sr. Benedito Braz Alves, o Vice- Prefeito Sr. Luiz Ravagnani, e os seguintes Vereadores: Sr. Vicente Olpe, João Michelini, Hélio Savazzi, João Bertin, Élio Antunes, Francisco do Vale, Herminio Alberto Giaretta, Montalves Belotto, Rubens Ripoli, José Maria Sant’anna, Medeiros Maia e Luiz Caramelo. O vínculo com o município de Lins se desfez.

5.1 Registros do Historiador - Linha do Tempo

A Fazenda Santa Cruz, (local onde originou a Cidade de Sabino) de 11.000 alqueires, teve como primeiros proprietários, o Sr. Antônio Sabino Pereira e a Sra. Maria Castilho Pereira. Deste matrimônio nasceram quatro filhos: Isaltina Pereira de Franchi, Isaura Pereira Castilho, Antônio Sabino de Castilho Pereira (Cel. Totó) e Adelino Sabino



PREFEITURA MUNICIPAL DE SABINO
EDIFÍCIO “PREFEITO BENEDICTO BRAZ ALVES”

Av. Olavo Bilac, 740 – Sabino/SP CEP 16.440-000 Fone-Fax (14) 3546-9100

CNPJ: 44.534.089/0001-41 e-mail: gabinete@sabino.sp.gov.br

de Castilho Pereira. Em 1904, como o falecimento do Sr. Antônio Sabino Pereira, a Fazenda Santa Cruz, passou por herança, para os seus quatro filhos. Alguns anos mais tarde, a Viúva, dona Isaltina, já residindo na Itália, vendeu sua parte na Fazenda Santa Cruz, para seu irmão Antônio, ficando então proprietários da mesma, somente Isaura, Antônio e Adelino. Apesar do nome da Sra. Isaura não aparecer no histórico do Município, sabe-se que ela foi uma das partes importantes na fundação de Sabino.

O Sr. Adelino Sabino de Castilho Pereira, era formado em Direito pela Faculdade do Largo de São Francisco em São Paulo, e que exerceu a profissão nas cidades de Novo Horizonte e Lins, quando foi formado Assessor Jurídico do Estado, junto ao Supremo Tribunal Federal, na cidade do Rio de Janeiro, na época Capital do País. Com a chegada de muitos desbravadores e trabalhadores a esta Região, o Dr. Adelino resolveu então, dividir sua parte por direito na Fazenda, em lotes, e vendeu para os que por esta terra foram atraídos. Nesta mesma ocasião, o Sr. Antônio Sabino de Castilho Pereira, o Coronel Totó, resolveu então, construir em suas terras a primeira Serraria e a primeira Cerâmica, denominada de São João e Santo Antônio respectivamente.

A Serraria São João mantinha um grande estoque de madeiras, que servia para o comércio com outras cidades, e na construção de casa dos trabalhadores, cujo trabalho era feito de forma braçal. O Gerente geral desta Serraria era o Sr. Frederico Peverari, e o Contador foi o Sr. Élio Antunes. A Cerâmica Santo Antônio, que fabricava telhas em larga escala, por processos mecânicos, no sistema Francês, Colonial e Paulista, tinha uma produção diária de 3.000 telhas, cuja matéria prima era extraída de extensas jazidas às margens do Rio Tietê. Por não existir energia elétrica na ocasião, as máquinas eram movidas a loco móvel, ou seja, a vapor. No ano de 1928, o Sr. Antônio Sabino de Castilho Pereira, o Cel. Totó fundava em terras de sua propriedade, a VILA SABINO.

Em Agosto de 1928, o Vigário de Lins, envia ao povoado, um Missionário Capuchinho do Convento de Penápolis. Nessa ocasião, celebrou-se a primeira Missa (Capas), em Vila Sabino. Não havendo Capela, improvisou-se um Altar com taboas em um milharal, onde hoje está localizada a Igreja Matriz. Neste dia também, foram assentadas as pedras fundamentais da Capela, do Grupo Escolar e da Cadeia Pública. No final de 1929, após as bases serem lançadas, as obras da nova e primeira Capela foram



PREFEITURA MUNICIPAL DE SABINO
EDIFÍCIO “PREFEITO BENEDICTO BRAZ ALVES”

Av. Olavo Bilac, 740 – Sabino/SP CEP 16.440-000 Fone-Fax (14) 3546-9100

CNPJ: 44.534.089/0001-41 e-mail: gabinete@sabino.sp.gov.br

concluídas. Este trabalho foi resultado dos esforços dos Srs. Máximo Slemmer e José Belotto, que arrecadaram dinheiro necessário para a construção, junto aos habitantes da Vila. No início de 1930, o Vigário de Lins, Cônego Durval de Góis, procedeu a benção e a inauguração da Igreja, celebrando no recinto a primeira Missa.

Em 13/07/1934, reconhecendo o mérito do núcleo formado, o Governo do Estado, assinou o Decreto Lei nº. 66.556, tornando-a DISTRITO DE PAZ DE VILA SABINO, pertencente ao Município de Lins. O primeiro Escrivão do município foi o Sr. Telesforo Bergamaschi e o Juiz de Paz o Sr. Maurício Sampaio. Em 01/03/1935, com o expressivo aumento da população, foi criado o Grupo Escolar de Vila Sabino, funcionando apenas com três classes, atendendo alunos da primeira à terceira série, num total de 117 alunos. Os primeiros comerciantes de Sabino foram os Srs. João Amaral Maduro (que trabalhava na firma Sendoval e Cia, cuja matriz localizava-se em Lins), além do Sr. Máximos, Sr. Pratero, e o Sr. David Eid. A Família Junqueira, fazia comércio de Gado, o Sr. Guinez era agricultor, e o Dr. Richileu também plantava e criava Gado. Na Região do Esgotão, havia os Mineiros que plantavam Fumo, cujo comércio era intenso e Regional. O Bertin também tinha um sítio onde plantavam cereais. Em Sabino, ocorre a Festa do Peão (duração de quatro dias), a Festa do Milho, Encontro Náutico, Reveillon e outros eventos. A cidade já contou em tempos idos, com um Cinema de três salões onde eram realizados Baile de Carnaval.

6. GALERIA DE PREFEITOS DE SABINO

PREFEITO	ATUAÇÃO
Benedicto Braz Alves	01/01/1955 à 31/12/1958
Helio Savazze	01/01/1959 à 31/12/1962
Benedicto Braz Alves	01/01/1963 à 31/12/1966
Helio Savazze	01/01/1967 à 31/01/1970
Fuad Weby	31/01/1970 à 31/01/1973
Antonio Ferreira Costa	01/02/1983 à 31/12/1988
Helio Savazze	01/01/1989 à 31/12/1992
Alvaro Zani	01/01/1993 à 31/12/1996



PREFEITURA MUNICIPAL DE SABINO
EDIFÍCIO “PREFEITO BENEDICTO BRAZ ALVES”

Av. Olavo Bilac, 740 – Sabino/SP CEP 16.440-000 Fone-Fax (14) 3546-9100

CNPJ: 44.534.089/0001-41 e-mail: gabinete@sabino.sp.gov.br

Gilmar José Siviero	01/01/1997 à 31/12/2000
Yolanda Rossi Zani	01/01/2001 à 31/12/2004
Gilmar José Siviero	01/01/2005 à 31/12/2008
Gilmar José Siviero	01/01/2009 à 31/12/2012
Pedro de Paula	01/01/2013 à 31/12/2016
Eder Ruiz Magalhães de Andrade	01/01/2017 à 31/12/2020

Tabela 1. Galeria de Prefeitos

Fonte: Prefeitura do Município de Sabino

7. DADOS ECONÔMICOS - ECONOMIA DO TURISMO

REPASSE DO FUNDO DE PARTICIPAÇÃO (FPM)	R\$ 12.285.965,81
---	-------------------

Tabela 2. Dados Econômicos – Repasse do Fundo de Participação (2023)

Fonte: Transferências a Estados e Municípios. Disponível em: <https://www.tesourotransparente.gov.br/temas/estados-e-municipios/transferencias-a-estados-e-municipios>, acesso em 06/04/2024.

PIB por Atividade	R\$	%
Econômica		
Serviços	71.981.564,00	53,2
Agropecuária	53.541.266,00	39,6
Indústria	4.850.143,00	3,58
Impostos	4.932.980,00	3,65
Produto Interno Bruto Total (2020)	118.110,67	100,00

Tabela 3. Dados Econômicos – PIB

Fonte: SEADE, Municípios.. Disponível em: <https://municipios.seade.gov.br/economia>, acesso 06/04/2024.

Não foi realizado estudo sobre os dados econômicos específicos da atividade turística no município, sendo necessário um aprofundamento sobre as informações para o futuro.



PREFEITURA MUNICIPAL DE SABINO
EDIFÍCIO “PREFEITO BENEDICTO BRAZ ALVES”

Av. Olavo Bilac, 740 – Sabino/SP CEP 16.440-000 Fone-Fax (14) 3546-9100

CNPJ: 44.534.089/0001-41 e-mail: gabinete@sabino.sp.gov.br

8. PLANO DIRETOR DE TURISMO EM SABINO

O Plano Diretor de Turismo tem por objetivo orientar ações para aprimorar e diversificar a oferta turística, e aumentar a visibilidade da cidade atraindo novos turistas. Aprovado pela Lei nº 2.233/2016, teve sua primeira atualização e revisão aprovada pela Lei nº 2.368/2020.

Renovar o Plano Diretor de Turismo para o município de Sabino é, além de uma exigência formal, ter a oportunidade de apresentar formalmente as melhorias proporcionadas pelos benefícios de ser um Município de Interesse Turístico. Ressalta-se ainda, o anseio de manter esse privilégio, podendo proporcionar cada vez mais benefícios ao trade turístico e uma experiência inesquecível aos turistas, deixando em cada um, a lembrança positiva e o desejo de retornar ao município. Esses atrativos, serão cada vez em maior quantidade e melhor qualidade, graças ao MIT. Não podendo esquecer dos recursos turísticos que se tornam atrativos turísticos.

Atrativos turísticos são elementos que recebem visitantes podendo oferecer uma experiência turística, por ter estrutura adequada para tanto. Quando os elementos possuem potencialidade para tornar-se um atrativo turístico, mas ainda não possuem estrutura como fácil acesso, por exemplo, denominam-se recursos turísticos.

O Plano Diretor torna-se então, um norte para um planejamento turístico adequado ao município. Pois, exige uma análise do inventário turístico, com levantamento da infraestrutura da cidade, dos equipamentos e serviços turísticos que serão utilizados pelos turistas de forma direta ou indireta tais como hospedagem, alimentação, entretenimento, agenciamento, trabalho de guias, locações de meios de transportes, locais para eventos, monitores para trilhas e turismo de aventura, entre muitos outros.

9. O MUNICÍPIO E A HOSPITALIDADE

Uma cidade, para receber turistas, necessita ser hospitaleira. Entretanto, hospitalidade não é apenas acolher com simpatia e cordialidade. Precisa ser bem sinalizada, oferecer um mínimo de segurança ao visitante. Não se pode restringir à



PREFEITURA MUNICIPAL DE SABINO
EDIFÍCIO “PREFEITO BENEDICTO BRAZ ALVES”

Av. Olavo Bilac, 740 – Sabino/SP CEP 16.440-000 Fone-Fax (14) 3546-9100

CNPJ: 44.534.089/0001-41 e-mail: gabinete@sabino.sp.gov.br

acomodação, pois abrange alimentação, espaço, acolhimento, entretenimento com a finalidade de proporcionar bem estar ao hóspede.

Contudo, oferecer serviços turísticos sem informações, não há como tornar a cidade um atrativo turístico. Elementos gráficos, visuais, televisados, falados, divulgados em sites, redes sociais identificam a cidade. É o que chamamos de hospitalidade informada, oferecida. E só poderá acontecer mediante o envolvimento e conscientização das autoridades políticas e administrativas e ainda, pelos habitantes que podem servir de fonte para os visitantes.

Mas, como conscientizar o morador da necessidade de um atendimento cordial, acolhedor e hospitaleiro ao turista? O morador apenas o fará se puder vislumbrar algum tipo de retorno para si. Ninguém pretende abrir as portas de sua casa para quem não conhece, ou que ainda, sabe que lhe trará dissabores. Da mesma forma, se refere à cidade. É necessário proporcionar vantagens e rentabilidade ao morador.

Aquele morador que tem aptidões com artesanato, faz um doce ou um quitute que a todos agrada, poderá expor e vender seus produtos para os turistas, nos pontos turísticos. Restaurantes, bares e lanchonetes, hotéis e pousadas, espaço de eventos, todos esses devem ser capacitados para bem receberem os turistas. Conhecer a história do local, informar sobre os atrativos, são elementos fundamentais para o correto acolhimento aos turistas.

O MIT permite criar identidade do turismo de Sabino, atrair investimentos privados nas áreas do turismo, especialmente em relação à hotelaria, turismo receptivo, alta gastronomia, cultura, meios de transporte, infraestrutura, sustentabilidade, marketing e acessibilidade. Tais medidas, além de promissoras ao *trade* turístico, possibilitam aumento de renda para os autóctones.

Analisar e promover uma melhoria contínua nos projetos ligados ao turismo que são promovidos e executados atualmente pelo município. Criar clusters que possam reunir todos os moradores que tenham potencial para o mercado turístico, seja na área gastronômica, artesanato, cultural, de entretenimento entre tantas que possam alavancar o turismo. Eleger *Stakeholders* que possam organizar e persuadir os clusters.

Os recursos proporcionados com a manutenção do MIT, possibilita, além de melhorias nos atrativos já existentes, a possibilidade de tornar recursos em atrativos



PREFEITURA MUNICIPAL DE SABINO
EDIFÍCIO “PREFEITO BENEDICTO BRAZ ALVES”

Av. Olavo Bilac, 740 – Sabino/SP CEP 16.440-000 Fone-Fax (14) 3546-9100

CNPJ: 44.534.089/0001-41 e-mail: gabinete@sabino.sp.gov.br

provendo, desta forma, um efetivo crescimento da demanda turística do destino.

Contudo, o espaço do autóctone deverá ser sempre respeitado, havendo uma permanente preocupação com a capacidade de carga, conscientização do turista em relação à preservação das reservas naturais, com um turismo de aventura seguro e responsável.

10. TURISMO E A CIDADE DE SABINO

Em um universo maior, o lazer, encontra-se o turismo. Quando saímos das obrigações sociais, religiosas e familiares, estamos em um momento de lazer. O ser humano busca o lúdico, o criativo, o imaginativo, por isso, a necessidade desses momentos. E o turismo e as viagens, nesse contexto se não são, deveriam ser, um direito legítimo e acessível a todos. (Trigo, 2001)

O turismo é um fenômeno social que implica em deslocamento de pessoas de forma voluntária em busca de recreação, cultura, descanso e, por vezes, saúde. Como afirma Krippendorf (2009), o destino das viagens é o antitípico. Um município não pode fechar os olhos para essas evidências. Quando ele possui atrativos, sejam eles naturais, culturais ou patrimoniais, cabe a este estruturar de forma adequada a cidade para que ela seja hospitaleira.

O turismo brasileiro tem como maior referência tanto nacional quanto internacional seus atrativos naturais. Podendo afirmar que é um turismo caracterizado pela fuga das grandes metrópoles e a busca pelo paraíso tropical. Fica para segundo plano a cultura. Na região Sudeste, com tantas ofertas de fauna, vegetação e clima agradável, ainda atrai um grande número de turistas para as capitais Rio de Janeiro, Belo Horizonte e São Paulo. O cenário litorâneo também concentra grande número de turistas, nas férias de verão. Desta forma, o interior fica para segundo, terceiro plano. O que exige das cidades, uma divulgação maior de seus atrativos, bem como uma oferta de atrativos e infraestrutura mais atraentes.

De uma maneira geral, as cidades interioranas são conhecidas apenas por seus arredores, em um rodízio dos mesmos turistas. Assim, os moradores de uma determinada



PREFEITURA MUNICIPAL DE SABINO
EDIFÍCIO “PREFEITO BENEDICTO BRAZ ALVES”

Av. Olavo Bilac, 740 – Sabino/SP CEP 16.440-000 Fone-Fax (14) 3546-9100

CNPJ: 44.534.089/0001-41 e-mail: gabinete@sabino.sp.gov.br

cidade conhecem as demais, em busca de atrativos que sua cidade não oferece, ou até mesmo em busca de um entretenimento para sair de sua cidade, simplesmente. Sabino necessita investir muito em seu marketing turístico, para divulgar seus atrativos.

No entanto, não basta vender o produto turístico, é preciso cumprir com o que foi prometido ao turista. O que exige um planejamento turístico elaborado respeitando assim a capacidade de carga da cidade e, principalmente dos atrativos turísticos naturais para que estes não sejam destruídos.

11. OFERTA TURÍSTICA

Por oferta entende-se a quantidade de bens e serviços que se pretende vender. No turismo, pode-se considerar os produtos que são disponibilizados aos turistas pelo *trade* turístico, como restaurantes, hotéis, pousadas, opções de compras, pacotes turísticos, entre tantos outros bens e serviços que se encontram à venda (Lage e Milone, 2000).

Lage e Milone (2000) ainda afirmam que há três categorias globais na oferta turística. Atrativos turísticos, equipamentos e serviços turísticos e infraestrutura de apoio turístico. A cidade de Sabino possui atrações turísticas, de acordo com a tabela abaixo, através de dados fornecidos pela prefeitura do município.

11.1. Atrações Turísticas

Atração	Endereço	Características
Praia Municipal de Sabino	Av. Duque de Caxias	Maior atração turística que movimenta a renda do município e atrai pessoas de diversos lugares
Igreja Matriz São Sebastião	Praça Matriz – Rua 20 de Janeiro	Seu estilo básico é uma atração turística. Com jardins bonitos e bem conservados lembram os jardins europeus.



PREFEITURA MUNICIPAL DE SABINO
EDIFÍCIO “PREFEITO BENEDICTO BRAZ ALVES”

Av. Olavo Bilac, 740 – Sabino/SP CEP 16.440-000 Fone-Fax (14) 3546-9100

CNPJ: 44.534.089/0001-41 e-mail: gabinete@sabino.sp.gov.br

Cristo	Vicinal Ginéz Carnicer Parra	Uma imagem do Cristo recebe e acolhe os turistas e moradores.
Centro de Convivência do Idoso	Rua dos Expedicionários, 640	Centro com várias atividades e local de eventos do calendário do município.
Portal de Entrada	Vicinal Ginéz Carnicer Parra	O portal de entrada do município é um de seus atrativos pela beleza, em seu estilo arquitetônico Greco-Romano.
Memorial do Imigrante	Praça da Matriz – Rua 20 de Janeiro	O município possui um memorial em memória aos Imigrantes.
Balsa	Estrada Vicinal Nelson Pila, s/n	A balsa que liga a cidade de Sales a Sabino é uma das opções de acesso à cidade. Uma travessia agradável no Rio Tietê com uma paisagem Deslumbrante.
Calçadão	Praça da Matriz – Rua 20 de Janeiro	Espaço reservado para realização de eventos com um belo portal.
Cemitério Municipal	Alameda das Esmeraldas, 378-430	O cemitério possui uma capela ecumênica, banheiros e jardim. É um atrativo por sua arquitetura Greco-Romana.
Praça da Bíblia	Rua Palmira Beloto, s/n	A praça possui uma bíblia com um salmo. É ainda um local de convivência com bancos e Mesas.



PREFEITURA MUNICIPAL DE SABINO
EDIFÍCIO “PREFEITO BENEDICTO BRAZ ALVES”

Av. Olavo Bilac, 740 – Sabino/SP CEP 16.440-000 Fone-Fax (14) 3546-9100

CNPJ: 44.534.089/0001-41 e-mail: gabinete@sabino.sp.gov.br

Praça do Idoso	Rua Pedro Zani, s/n	A praça proporciona atividades para moradores e turistas da terceira idade, com bancos, pista de caminhada e agradável natureza a ser apreciada.
Museu da História da Cidade	Centro Comunitário Alcides Ortelan. Av. Sete de Setembro, 1149	Museu que apresenta uma síntese do livro escrito pelo primeiro prefeito do município. Exposição das primeiras eleições da cidade, quando foram construídas as obras mais importantes da cidade.
Praça Carlos Nicodemus	Rua Joaquim Nabuco, s/n	Nesta praça, se encontra a primeira retroescavadeira utilizada no município.
Praça Pedro Santana	Rua Marechal Deodoro, 570	Também intitulada como praça das crianças, é um espaço agradável para um descanso, apreciação da natureza e ainda, com brinquedos para as crianças.

Tabela 4: Atrativos Turísticos

Fonte: Prefeitura do Município de Sabino

Algumas obras realizadas merecem crédito de artesãs do município conforme podemos destacar:

A revitalização do Cristo localizado na entrada da cidade foi realizada através das mãos da artesã, paisagista e com grande carinho ao município Vera Beloto, agregando cores e beleza para um dos cartões postais da cidade.

A participação da talentosa Silvia Moraes foi essencial para decorar a nova praça “Praça da Bíblia” localizada na Rua Palmira Beloto, S/N, no bairro CDHU Henrique Bertin. Mas, as mesmas mãos também revitalizaram grandes obras do município como o portal da Praça da Matriz, velório e cemitério municipal que possuem a mesma arquitetura.

A revitalização de monumentos localizados na Praça da Matriz ganhou vida



PREFEITURA MUNICIPAL DE SABINO
EDIFÍCIO “PREFEITO BENEDICTO BRAZ ALVES”

Av. Olavo Bilac, 740 – Sabino/SP CEP 16.440-000 Fone-Fax (14) 3546-9100

CNPJ: 44.534.089/0001-41 e-mail: gabinete@sabino.sp.gov.br

através da artesã Sônia Calderon.

11.2. Meios de hospedagens

Estabelecimento	Endereço	Telefone
Hotel Tropical	Avenida Sete de Setembro, Centro 438	14-3546-1226

Tabela 5: Meios de Hospedagem
 Fonte: Prefeitura do Município de Sabino

A cidade possui uma quantidade significativa de ranchos oferecidos para locação em temporada. Conforme consta no inventário municipal são aproximadamente 45 ranchos, no entanto, é necessário frisar a dificuldade para coletar os dados, principalmente pela resistência dos proprietários em fornecer as informações. Na eventualidade da cidade não ter capacidade de carga para hospedar todos os turistas, pode contar com a rede hoteleira da cidade de Lins. Abaixo apresentamos a relação de meios de hospedagem que forneceram dados para o inventário turístico municipal:

Qtd	Meios de Hospedagem Hotel e Pousada	Empregos Fixos	Empregos Temporários	Nº UH	Leitos
01	Hotel Tropical	05	0	12	30
01	Subtotal	05	0	12	30
Qtd	Meios de Hospedagem Ranchos	Empregos Fixos	Empregos Temporários	Nº UH	Leitos
01	Rosangela Aparecida	03	0	01	03
02	Rancho do tubarão	01	0	01	03
03	Rancho do Tio Pipoca	01	0	01	02
04	Oliveira Ezidio	01	0	01	02
05	Estancia Rancho	01	0	01	03
06	Rancho do Jorge	01	0	01	01
07	Rancho da Margarete	01	0	02	11
08	Chacara Santa Maria	01	0	03	10



PREFEITURA MUNICIPAL DE SABINO
EDIFÍCIO “PREFEITO BENEDICTO BRAZ ALVES”

Av. Olavo Bilac, 740 – Sabino/SP CEP 16.440-000 Fone-Fax (14) 3546-9100

CNPJ: 44.534.089/0001-41 e-mail: gabinete@sabino.sp.gov.br

09	Recanto Feliz (Rancho da Maria)	01	0	02	15
09	Subtotal	11	0	13	50
Qtd	Meios de Hospedagem	Empregos Fixos	Empregos Temporários	Nº UH	Leitos
10	Hotel/Pousada/Ranchos	16	0	25	80



Foto 3 – Estância Rancho



Foto 4 – Rancho do Jorge



Foto 5 – Rancho Rosangela



Foto 6 – Rancho Turbarão

11.3. Gastronomia

Estabelecimento	Endereço	Oferta gastronômica
Marmitaria Ouro	Panela Rua Tiradentes, 1057	Comida caseira

Restaurante dos Reis	Angra Estrada Vicinal Água Sumida, km 6	Porções, refeições drinks
-----------------------------	---	------------------------------



PREFEITURA MUNICIPAL DE SABINO
EDIFÍCIO “PREFEITO BENEDICTO BRAZ ALVES”

Av. Olavo Bilac, 740 – Sabino/SP CEP 16.440-000 Fone-Fax (14) 3546-9100

CNPJ: 44.534.089/0001-41 e-mail: gabinete@sabino.sp.gov.br

Rosemeire Nazzi	Avenida Padre Anchieta, 208	Bar e mercearia
Du Turbinado	Rua Palmira Beloto, 1096	Lanches, porções, comida caseira, drinks e bebidas em geral.
Rancho Nobisa	Av. Duque de Caxias (445)	Comidas Caseiras, Churrasco, lanches e porções
Bar do Lió	Avenida Sete De setembro, 743-837	Bar
Espetos João e Maria	Jardim Imperial / Rua Presidente Tancredo Neves, 870	Espetos, comida caseira, drinks e bebidas em geral.

Tabela 6: Restaurantes

Fonte: Prefeitura do Município de Sabino



Foto 7 – Restaurante Du Turbinado



Foto 8 – Angra dos Reis

12. INFRAESTRUTURA - SERVIÇOS

Serviços		
01	Unidade de Saúde	1



PREFEITURA MUNICIPAL DE SABINO
EDIFÍCIO “PREFEITO BENEDICTO BRAZ ALVES”

Av. Olavo Bilac, 740 – Sabino/SP CEP 16.440-000 Fone-Fax (14) 3546-9100

CNPJ: 44.534.089/0001-41 e-mail: gabinete@sabino.sp.gov.br

02	Pronto Atendimento	1
03	Farmácias/Drogarias	2
04	Bancos	1
05	Postos de Combustíveis	2
06	Cabeleireiro	9
07	Borracheiro	2
08	Delegacia de Polícia	1

Tabela 7: Infraestrutura

Fonte: Prefeitura do Município de Sabino

12.1. Serviço de Água, Esgoto, Coleta de Resíduos Sólidos e Energia

O abastecimento de água é feito pela própria Prefeitura, localizada na Avenida Olavo Bilac, nº 740, telefone (14) 3546-9100, porcentagem de 96,79% da população total atendida, sendo que 100% da população urbana é atendida (Anexo IV). O serviço de tratamento de esgoto também é realizado pela Prefeitura de Sabino e atende 93,19% da população total do município, sendo que 96,79% da população urbana recebe tratamento de esgoto (Anexo V). A Prefeitura também é responsável coleta de resíduos sólidos, compreendendo a coleta de materiais recicláveis e resíduos sólidos domiciliares, sendo atendida 100% da população urbana e 96,79% da população total (Anexo VI).

O abastecimento de energia elétrica é realizado pela Companhia Paulista de Força e Luz (CPFL). R. João Félix Pereira, 100 - Jardim Arapuã, Lins - SP, telefone 0800 010 1010.

13. EVENTOS NA CIDADE DE SABINO

Sabino tem um calendário com festas populares, religiosas, e culturais proporcionando ao visitante a oportunidade de conhecer os costumes e tradições de seus moradores em seus eventos.

Os meses de alta temporada são os meses dos principais eventos: Janeiro acontece a Festa de São Sebastião e aniversário da cidade (festa acontece em todos os finais de semana de Janeiro); Fevereiro é carnaval; Setembro é a Festa do Peão que atualmente é a maior festa do nosso município, recebe atualmente a visita de 10 mil



PREFEITURA MUNICIPAL DE SABINO
EDIFÍCIO “PREFEITO BENEDICTO BRAZ ALVES”

Av. Olavo Bilac, 740 – Sabino/SP CEP 16.440-000 Fone-Fax (14) 3546-9100

CNPJ: 44.534.089/0001-41 e-mail: gabinete@sabino.sp.gov.br

pessoas no final de semana; Dezembro são as festas de fim de ano, onde as festividades acontecem na Praia Municipal.

Festas como a quermesse da Festa do Padroeiro, Festa do Peão, Festa do Milho, Réveillon, Torneio de Pesca em Caiaque e Encontro Náutico, possuem um calendário de evento fixo, conforme podemos constatar na tabela 8 que segue. O Campeonato de Som é um evento com data móvel durante o verão e ocorre na Praia Municipal.

Mês	Evento	Local
Janeiro	Quermesse da Festa do Padroeiro São Sebastião e Aniversário da Cidade	Praça da Matriz
Fevereiro ou Março	Carnaval	Praia Municipal, podendo eventualmente, ocorrer na Praça da Matriz.
Junho	Festa do Milho	Praça da Matriz
Setembro	Festa do Peão	Ginásio Poliesportivo Ary Sabino
Novembro	Campeonato de Som Torneio de Pesca de Caiaque	Praia Municipal Fazenda Santo Antonio
Dezembro	Natal Show Réveillon Encontro Náutico	Praça ou Praia Municipal Praia Municipal Praia Municipal

Tabela 8: Calendário de Eventos

Fonte: Prefeitura do Município de Sabino

14. DEMANDA TURÍSTICA

Pode ser definida como um número total de pessoas que viajam ou desejam viajar para desfrutar das comodidades turísticas e dos serviços em lugares diferentes daqueles de trabalho e de residência habitual (Mathieson e Wall, 1982). Petrocchi (2005) tratando da demanda turística comenta que satisfazê-la é necessário para a sobrevivência da destinação, pois segundo o autor “demanda significa mercado. E, se tudo depende do



PREFEITURA MUNICIPAL DE SABINO
EDIFÍCIO “PREFEITO BENEDICTO BRAZ ALVES”

Av. Olavo Bilac, 740 – Sabino/SP CEP 16.440-000 Fone-Fax (14) 3546-9100

CNPJ: 44.534.089/0001-41 e-mail: gabinete@sabino.sp.gov.br

mercado, há necessidade de estudá-lo, conhecê-lo, saber de seus desejos e movimentos [...]” (p. 87).

Uma pesquisa conduzida pela Prefeitura Municipal de Sabino e analisada pela empresa contratada Conceito Serviços Fotográficos, tendo como responsável a turismóloga Maria Carolina de Miranda Simões Pereira avaliou a demanda turística real do município, determinando o perfil dos turistas e visitantes, conhecendo sua procedência, gênero, permanência e principais gastos na cidade, análise dos atrativos, infraestrutura e serviços turísticos, expectativas e sugestões entre outras variáveis. As entrevistas foram realizadas, conforme expresso no texto do relatório analítico da pesquisa de demanda, Anexo VII a este documento.

A pesquisa mostrou o seguinte perfil do turista que visita Sabino:

- O principal pólo emissor é o município de Lins.
- Em sua maioria, os turistas são do sexo masculino, tendo como motivo predominante da viagem, a visita a parentes. Viajam acompanhados, sendo o grupo familiar o destaque.
- Utilizam como principal meio de hospedagem a casa de parentes e amigos.
- Os serviços públicos, tais como limpeza, segurança, sinalização, receptivo, entre outros, e serviços turísticos, tais como restaurantes/alimentação, hospedagem, atrativos turísticos visitados, informações turísticas, foram muito bem avaliados, recebendo avaliação “excelente”, em todos os itens analisados, da grande maioria dos entrevistados.
- O atrativo turístico mais visitado é a Praia Municipal, seguida da Praça da Matriz, Balsa e Orla do Recanto, sendo todos avaliados com nota máxima pela maioria dos entrevistados.
- O evento que mais recebeu turista foi a Festa do Peão.
- Em relação ao destino, 63% dos entrevistados consideram Sabino



PREFEITURA MUNICIPAL DE SABINO
EDIFÍCIO “PREFEITO BENEDITO BRAZ ALVES”

Av. Olavo Bilac, 740 – Sabino/SP CEP 16.440-000 Fone-Fax (14) 3546-9100

CNPJ: 44.534.089/0001-41 e-mail: gabinete@sabino.sp.gov.br

“excelente” e 100% dos turistas pretendem retornar.

- Para finalizar a pesquisa os turistas poderiam deixar suas sugestões e críticas, dentre todas, analisamos que as principais foram: Melhorar o horário de ônibus, maior variedade de opções na área da alimentação (restaurantes e bares), e mais hospedagens para turistas.

15. PONTOS FORTES E FRACOS DE SABINO

Nesta atualização do Plano Diretor de Turismo, foi realizada uma reavaliação dos pontos fortes e fracos juntamente com a administração pública, através da análise SWOT e comparativo com os aspectos apontados na última atualização. Segue abaixo o pontos levantados:

Pontos Fracos:

Para manter o título de MIT e fomentar a atividade turística no município, a Prefeitura terá de melhorar alguns aspectos na cidade, pois pode se encontrar alguns obstáculos, dos quais interferem no crescimento do Turismo em Sabino.

Dentre os pontos fracos podemos dizer que os mais alarmantes e que necessitam de prioridades encontram-se nos tópicos abaixo:

- Algas na Praia Municipal de Sabino;
- Aprimorar o site. A cidade possui apenas informações turísticas em rede social.
- Poucos atrativos turísticos – a falta de atrativos na cidade afasta o turista.
- Falta de restaurantes, bares e lugares para lazer.
- Falta de Wi-fi – uma das maiores reclamações de turista é que nos pontos mais importantes não tem Wi-fi, que hoje é uma ferramenta essencial para muitos turistas.
- Falta de hotéis – mesmo sendo uma cidade pequena, se pensam em melhorar a parte turística, serão necessários mais meios de hospedagem para cobrir a demanda.

Pontos Fortes:

Sabino é reconhecida como município de Interesse Turístico do Estado de São Paulo,



PREFEITURA MUNICIPAL DE SABINO
EDIFÍCIO “PREFEITO BENEDITO BRAZ ALVES”

Av. Olavo Bilac, 740 – Sabino/SP CEP 16.440-000 Fone-Fax (14) 3546-9100

CNPJ: 44.534.089/0001-41 e-mail: gabinete@sabino.sp.gov.br

conforme Lei 17.469/2021. Também faz parte do banco de imagens, programa desenvolvido pela Secretaria de Turismo e Viagens do Estado de São Paulo: <http://bancodeimagem.implantado.com.br/index.php?p=Y2RkdmRVMQ==>

Faz parte da Região Turística Coração do Tietê, no Programa de Regionalização do MTUR, como categoria D.

O município está se empenhando em cumprir com os requisitos solicitados por lei para se manter como município de interesse turístico na segmentação Sol e Praia.

CRONOGRAMA PARA REALIZAÇÃO DE PROJETOS

1. Solucionar o problema da água da praia

- Prioridade: alta
- Tipo: atrativo turístico;
- Histórico: melhoria a partir do banco de projetos do plano diretor de turismo;
- Características: resolver o problema na água da praia, que se encontra imprópria de Novembro a Março;
- Possíveis parceiros: Secretaria do Meio Ambiente, Ministério do Meio Ambiente e Empresas especializadas no setor.
- Tempo de execução: longo prazo
- SOLUÇÃO: a solução mais viável e permanente encontrada, seria a construção de uma barragem, no início do braço do rio que resulta na praia, para que as algas ficassem paradas ali, interrompendo o curso.

2. CONSCIENTIZAÇÃO DA POPULAÇÃO

Prioridade: alta;

Tipo: projeto;

Histórico: plano diretor de turismo;



PREFEITURA MUNICIPAL DE SABINO
EDIFÍCIO “PREFEITO BENEDICTO BRAZ ALVES”

Av. Olavo Bilac, 740 – Sabino/SP CEP 16.440-000 Fone-Fax (14) 3546-9100

CNPJ: 44.534.089/0001-41 e-mail: gabinete@sabino.sp.gov.br

Características: é normal que a população local gere um certo estranhamento quando a cidade começar a receber um fluxo maior de turistas, por isso é muito importante que haja esse plano de conscientização;

Necessidades: construir um centro de informações da praia, criar guias, cartilhas, palestras e movimentações nas escolas para esclarecer os pontos positivos que o turismo trará para a cidade e seus moradores;

Parceiros necessários: prefeitura de Sabino;

Tempo de execução: curto prazo

3. FEIRA NA PRAIA

Prioridade: média;

Tipo: projeto;

Histórico: plano diretor de turismo;

Características: realização de uma feirinha, ao menos semanal, para venda de artesanatos e produtos de artistas locais e forasteiros;

Necessidades: espaço e estrutura para receber os vendedores e consumidores;

Parceiros necessários: prefeitura de Sabino;

Tempo de execução: médio prazo

4. CURSOS DE CONSCIENTIZAÇÃO DOS COMERCIANTES

Prioridade: alta;

Tipo: projeto;

Histórico: plano diretor de turismo;

Características: muitas vezes, os comerciantes locais não gostam, justamente porque não entendem, as mudanças que o destino sofre com a vinda dos turistas, com isso



PREFEITURA MUNICIPAL DE SABINO
EDIFÍCIO “PREFEITO BENEDICTO BRAZ ALVES”

Av. Olavo Bilac, 740 – Sabino/SP CEP 16.440-000 Fone-Fax (14) 3546-9100

CNPJ: 44.534.089/0001-41 e-mail: gabinete@sabino.sp.gov.br

muitas vezes, os comerciantes, não dão a devida atenção a esses clientes de fora, o curso vem justamente para mudar a visão que eles têm sobre o turismo em Sabino, mostrando que todos só têm a ganhar com isso;

Necessidades: espaço para as aulas e parceria com o SEBRAE;

Parceiros necessários: SEBRAE;

Tempo de execução: curto prazo

5. REATIVAÇÃO DO RESTAURANTE DA PRAIA

Prioridade: alta;

Tipo: projeto em andamento

Histórico: plano diretor de turismo;

Características: reativar o restaurante que se encontra inutilizado;

Necessidades: contratar profissionais para trabalharem lá (gerente, cozinheiros, garçons, faxineiros, etc.), divulgação do restaurante;

Parceiros necessários: prefeitura de Sabino;

Tempo de execução: curto prazo

16 CONCLUSÃO

A cidade de Sabino tem potencial turístico com atrativos naturais, religiosos e culturais que podem ser explorados atraindo assim, umconsiderável número de turistas, não apenas locais, como ocorre em sua maioria atualmente. Recursos naturais são buscados por turistas brasileiros e estrangeiros, como é possível constatar em destinos com essa modalidade de oferta, no Brasil.

Pudemos observar que, muitas melhorias foram realizadas após o município se tornar Município de Interesse Turístico. Muitas obras encontram-se em andamento, assim como muitas foram concluídas.

A verba do MIT poderá, não apenas manter as obras realizadas, como



PREFEITURA MUNICIPAL DE SABINO
EDIFÍCIO “PREFEITO BENEDICTO BRAZ ALVES”

Av. Olavo Bilac, 740 – Sabino/SP CEP 16.440-000 Fone-Fax (14) 3546-9100

CNPJ: 44.534.089/0001-41 e-mail: gabinete@sabino.sp.gov.br

proporcionar novas obras, atraindo cada vez mais turistas, fomentando a economia do município, tornando-o cada vez mais conhecido.

Potencial, o município tem de sobra, disposição por parte da gestão pública, igualmente. A conscientização dos moradores e do comércio ainda deve ser mais abordada, através de palestras e uma assessoria de profissionais do *trade* turístico. O planejamento turístico deve ser realizado por profissionais habilitados para atuar no segmento, ter profissionais formados em Turismo prestando assessoria é um caminho para estruturar a atividade turística no município.

17. EXECUTORES DO PLANO DIRETOR DE TURISMO

O Plano Diretor de Turismo foi atualizado e revisado pela turismóloga Maria Carolina de Miranda Simões Pereira e pelo Técnico em Turismo e Hospitalidade Leandro Leandro Ivan Amêndola do Amaral com a colaboração da Prefeitura da Cidade de Sabino. A sua atuação na cidade de Sabino será fundamental para promover e desenvolver o crescimento do turismo, da sustentabilidade e cultura e todos os setores econômicos do município e futuramente se tornar uma Estância Turística.

18 REFERÊNCIAS

BRAGA, Debora Cordeiro. **Planejamento Turístico: Teoria e Prática**. Rio de Janeiro: Elsevier, 2007.

CAMARGO, Luiz Octávio de Lima. **Hospitalidade**. São Paulo: Aleph, 2005.

DIAS, Reinaldo; PIMENTA, Maria Alzira (org.). **Gestão de Hotelaria e Turismo**. São Paulo: Pearson Prentice Hall, 2005.

KRIPPENDORF, Jost. **Sociologia do Turismo: Para uma nova compreensão do lazer e das viagens**. São Paulo: Aleph, 2009.

LAGE, Beatriz Helena Gelas; MILONE, Paulo Cesar. **Fundamentos Econômicos do Turismo**. In: LAGE, Beatriz Helena Gelas; MILONE, Paulo Cesar. Turismo: Teoria e Prática. São Paulo: Atlas, 2000.

MATHIELSON, A., & WALL, G. **Tourism: Economic, physical, and social impacts**. London, New York: Longman, 1982.



PREFEITURA MUNICIPAL DE SABINO
EDIFÍCIO “PREFEITO BENEDICTO BRAZ ALVES”

Av. Olavo Bilac, 740 – Sabino/SP CEP 16.440-000 Fone-Fax (14) 3546-9100

CNPJ: 44.534.089/0001-41 e-mail: gabinete@sabino.sp.gov.br

PETROCCHI, Mario. **Planejamento e Gestão**. São Paulo: Futura, 2005.

SEADE, Fundação. **Municípios**. Disponível em: <https://municipios.seade.gov.br/economia>, acesso 06/04/2024.

SILVA, Maria da Glória Lanci da. **Cidades Turísticas: Identidade e Cenários de Lazer**. São Paulo: Aleph, 2007.

TRIGO, Luiz Gonzaga Godoi. **Turismo Básico**. São Paulo: Senac, 2001.

19 ANEXOS

Anexo I - Fotos diversas

Anexo II - Projeto de Contenção das Algas

Anexo III – Inventário Turístico Municipal

Anexo IV – Certidão de Abastecimento de Água

Anexo V - Certidão de Esgotamento Sanitário

Anexo VI - Certidão de Coleta de Resíduos Sólidos, Recicláveis

Anexo VII – Relatório Analítico da Pesquisa de Demanda Turística



PREFEITURA MUNICIPAL DE SABINO
EDIFÍCIO “PREFEITO BENEDITO BRAZ ALVES”

Av. Olavo Bilac, 740 – Sabino/SP CEP 16.440-000 Fone-Fax (14) 3546-9100

CNPJ: 44.534.089/0001-41 e-mail: gabinete@sabino.sp.gov.br

ANEXO I – FOTOS DIVERSAS



Foto 1 – Vista aérea da entrada da cidade
Fonte: Prefeitura Municipal de Sabino



Foto 2 – Portal da Cidade
Fonte: Prefeitura do Município de Sabino



PREFEITURA MUNICIPAL DE SABINO
EDIFÍCIO “PREFEITO BENEDICTO BRAZ ALVES”

Av. Olavo Bilac, 740 – Sabino/SP CEP 16.440-000 Fone-Fax (14) 3546-9100

CNPJ: 44.534.089/0001-41 e-mail: gabinete@sabino.sp.gov.br



Foto 3 – Praça Carlos Nicodemus - 1ª Retroescavadeira do município

Fonte: Prefeitura do Município de Sabino



Foto 4 – Praça da Bíblia

Fonte: Prefeitura do Município de Sabino



PREFEITURA MUNICIPAL DE SABINO
EDIFÍCIO “PREFEITO BENEDICTO BRAZ ALVES”

Av. Olavo Bilac, 740 – Sabino/SP CEP 16.440-000 Fone-Fax (14) 3546-9100

CNPJ: 44.534.089/0001-41 e-mail: gabinete@sabino.sp.gov.br



Foto 5 – Praça da Matriz

Fonte: Prefeitura do Município de Sabino



Foto 6 – Praça da Matriz

Fonte: Prefeitura do Município de Sabino



PREFEITURA MUNICIPAL DE SABINO
EDIFÍCIO “PREFEITO BENEDICTO BRAZ ALVES”

Av. Olavo Bilac, 740 – Sabino/SP CEP 16.440-000 Fone-Fax (14) 3546-9100

CNPJ: 44.534.089/0001-41 e-mail: gabinete@sabino.sp.gov.br



Foto 7 – Praça da Matriz

Fonte: Prefeitura do Município de Sabino



Foto 8 – Praça da Matriz

Fonte: Prefeitura do Município de Sabino

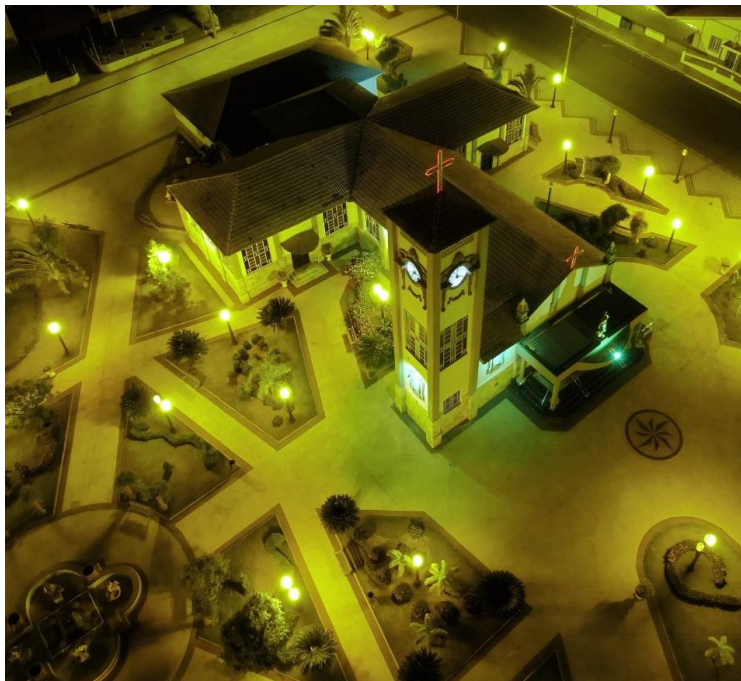

PREFEITURA MUNICIPAL DE SABINO
EDIFÍCIO “PREFEITO BENEDICTO BRAZ ALVES”

Av. Olavo Bilac, 740 – Sabino/SP CEP 16.440-000 Fone-Fax (14) 3546-9100

CNPJ: 44.534.089/0001-41 e-mail: gabinete@sabino.sp.gov.br



Foto 9: Memorial do Imigrante
Fonte: Prefeitura do Município de Sabino



Foto 10: Calçadão
Fonte: Prefeitura do Município de Sabino



PREFEITURA MUNICIPAL DE SABINO
EDIFÍCIO “PREFEITO BENEDICTO BRAZ ALVES”

Av. Olavo Bilac, 740 – Sabino/SP CEP 16.440-000 Fone-Fax (14) 3546-9100

CNPJ: 44.534.089/0001-41 e-mail: gabinete@sabino.sp.gov.br



Foto 11 - Praça Pedro Santana – Praça das Crianças
Fonte: Prefeitura do Município de Sabino



Foto 12 – Praia Municipal – Vista Aérea
Fonte: Prefeitura do Município de Sabino



PREFEITURA MUNICIPAL DE SABINO
EDIFÍCIO “PREFEITO BENEDICTO BRAZ ALVES”

Av. Olavo Bilac, 740 – Sabino/SP CEP 16.440-000 Fone-Fax (14) 3546-9100

CNPJ: 44.534.089/0001-41 e-mail: gabinete@sabino.sp.gov.br



Foto 13 – Pista de Skate na Praia Municipal
Fonte: Prefeitura do Município de Sabino



Foto 14 – Entrada da Praia Municipal
Fonte: Prefeitura do Município de Sabino



PREFEITURA MUNICIPAL DE SABINO
EDIFÍCIO “PREFEITO BENEDITO BRAZ ALVES”

Av. Olavo Bilac, 740 – Sabino/SP CEP 16.440-000 Fone-Fax (14) 3546-9100

CNPJ: 44.534.089/0001-41 e-mail: gabinete@sabino.sp.gov.br



Foto 15 – Praia Municipal - quiosques
Fonte: Prefeitura do Município de Sabino



Foto 16 – Praia Municipal – Vista Aérea
Fonte: Prefeitura do Município de Sabino



PREFEITURA MUNICIPAL DE SABINO
EDIFÍCIO “PREFEITO BENEDICTO BRAZ ALVES”

Av. Olavo Bilac, 740 – Sabino/SP CEP 16.440-000 Fone-Fax (14) 3546-9100

CNPJ: 44.534.089/0001-41 e-mail: gabinete@sabino.sp.gov.br



Foto 17 – Cemitério Municipal
Fonte: Prefeitura do Município de Sabino



Foto 18 – Cristo após a revitalização
Fonte: Prefeitura do Município de Sabino



PREFEITURA MUNICIPAL DE SABINO
EDIFÍCIO “PREFEITO BENEDICTO BRAZ ALVES”

Av. Olavo Bilac, 740 – Sabino/SP CEP 16.440-000 Fone-Fax (14) 3546-9100

CNPJ: 44.534.089/0001-41 e-mail: gabinete@sabino.sp.gov.br



Foto 19 – Festa de São Sebastião - Aniversário do Município
Fonte: Prefeitura do Município de Sabino



Foto 20: Rodeio
Fonte: Prefeitura do Município de Sabino



PREFEITURA MUNICIPAL DE SABINO
EDIFÍCIO “PREFEITO BENEDITO BRAZ ALVES”

Av. Olavo Bilac, 740 – Sabino/SP CEP 16.440-000 Fone-Fax (14) 3546-9100

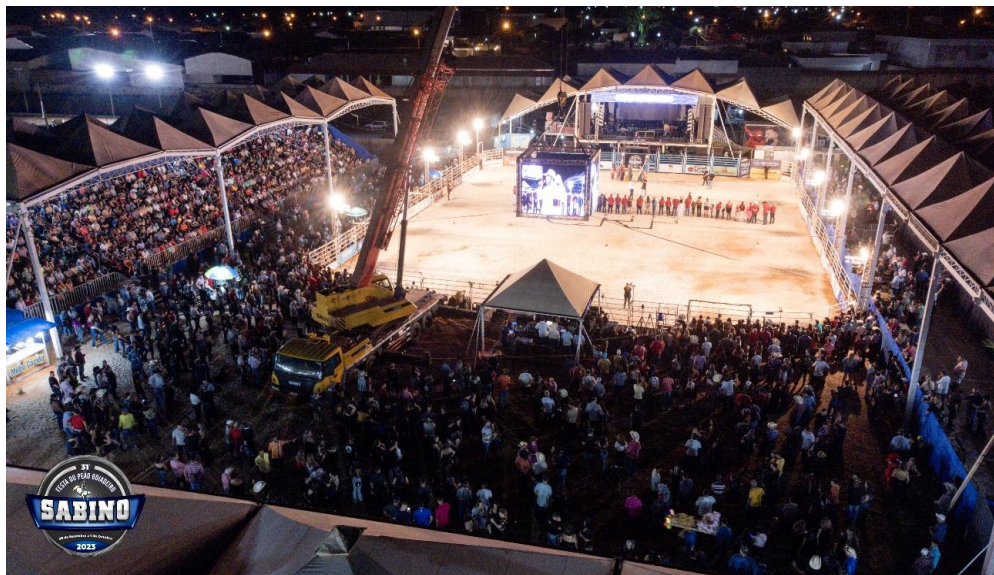
CNPJ: 44.534.089/0001-41 e-mail: gabinete@sabino.sp.gov.br



Foto 21 – Encontro Náutico
Fonte: Prefeitura Municipal de Sabino



Foto 22 – Torneio de Pesca de Caiaque
Fonte – Prefeitura Municipal de Sabino



PREFEITURA MUNICIPAL DE SABINO
EDIFÍCIO “PREFEITO BENEDICTO BRAZ ALVES”

Av. Olavo Bilac, 740 – Sabino/SP CEP 16.440-000 Fone-Fax (14) 3546-9100

CNPJ: 44.534.089/0001-41 e-mail: gabinete@sabino.sp.gov.br



Foto 23 – Deck do Restaurante da Praia Municipal
Fonte: Prefeitura Municipal de Sabino



Foto 24 – Violada
Fonte: Prefeitura Municipal de Sabino



PREFEITURA MUNICIPAL DE SABINO
EDIFÍCIO “PREFEITO BENEDICTO BRAZ ALVES”

Av. Olavo Bilac, 740 – Sabino/SP CEP 16.440-000 Fone-Fax (14) 3546-9100

CNPJ: 44.534.089/0001-41 e-mail: gabinete@sabino.sp.gov.br

ANEXO II – PROJETO DE CONTENÇÃO DAS ALGAS

SISTEMA DE CONTENÇÃO MÓVEL PARA ALGAS AQUÁTICAS SOBRENADANTES

A descrição dos equipamentos é dada à continuação:

- Descrição do cenário e necessidade;
- Especificação Técnica dos Equipamentos;
- Projetos Preliminares;
- Atestados e Garantias;

A. PROBLEMA EXISTENTE

Concentração de algas em estado de putrefação no município de Sabino - SP



B. IMPACTO SÓCIO-ECONÔMICO

- Turismo;
- Comércio;
- Piscicultura;
- Paisagismo e Visibilidade;
- População (saúde pública);



PREFEITURA MUNICIPAL DE SABINO
EDIFÍCIO “PREFEITO BENEDITO BRAZ ALVES”

Av. Olavo Bilac, 740 – Sabino/SP CEP 16.440-000 Fone-Fax (14) 3546-9100

CNPJ: 44.534.089/0001-41 e-mail: gabinete@sabino.sp.gov.br



Má qualidade da água do Rio Tietê afasta turistas de Sabino durante o carnaval

Link [Matéria-https://g1.globo.com/sp/bauru-marilia/noticia/2019/03/11/poluicao-no-rio-tieteprejudica-turismo-em-prainha-de-sabino.ghtml](https://g1.globo.com/sp/bauru-marilia/noticia/2019/03/11/poluicao-no-rio-tieteprejudica-turismo-em-prainha-de-sabino.ghtml)

C. NECESSIDADE

Contenção mecânica de algas aquáticas sobrenadantes em estado de putrefação para proteção do canal do Rio Tietê na cidade de Sabino – SP

D. PROPOSTA ALBRIGGS & AQUAMEC

Fornecimento e supervisão de instalação de sistema mecânico móvel, por barreiras de contenção, devidamente calculado, projetado, ancorado e apoitado estrategicamente para contenção e desvio das algas aquáticas, a fim de proteger o canal do Rio Tietê na cidade de Sabino – SP.

A instalação prevê abertura superior a 50m para navegação das embarcações.



PREFEITURA MUNICIPAL DE SABINO
EDIFÍCIO “PREFEITO BENEDITO BRAZ ALVES”

Av. Olavo Bilac, 740 – Sabino/SP CEP 16.440-000 Fone-Fax (14) 3546-9100

CNPJ: 44.534.089/0001-41 e-mail: gabinete@sabino.sp.gov.br



Ilustração da instalação do sistema

PROJETO ALBRIGGS & AQUAMEC



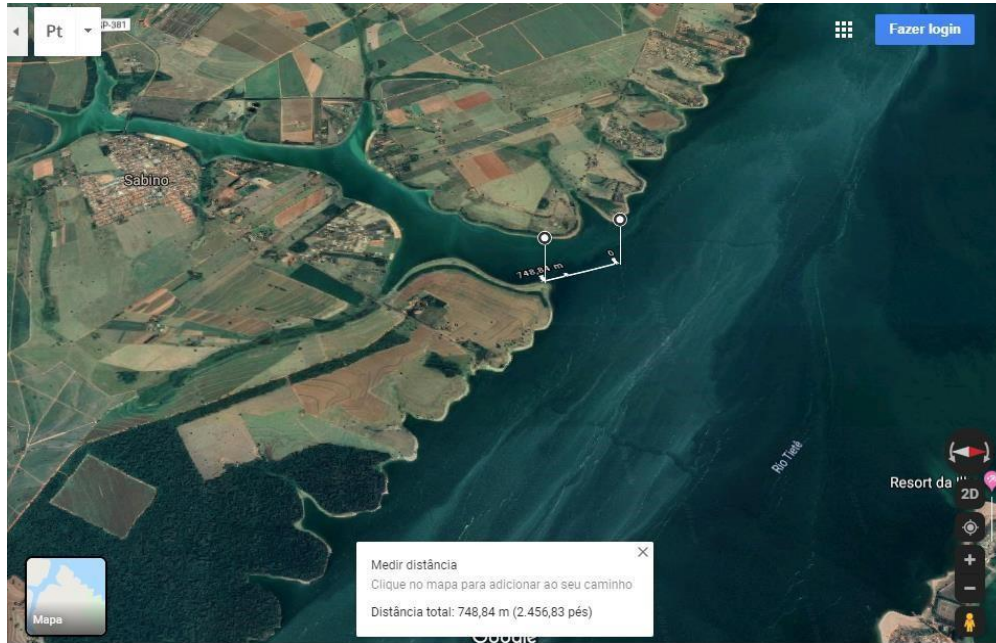
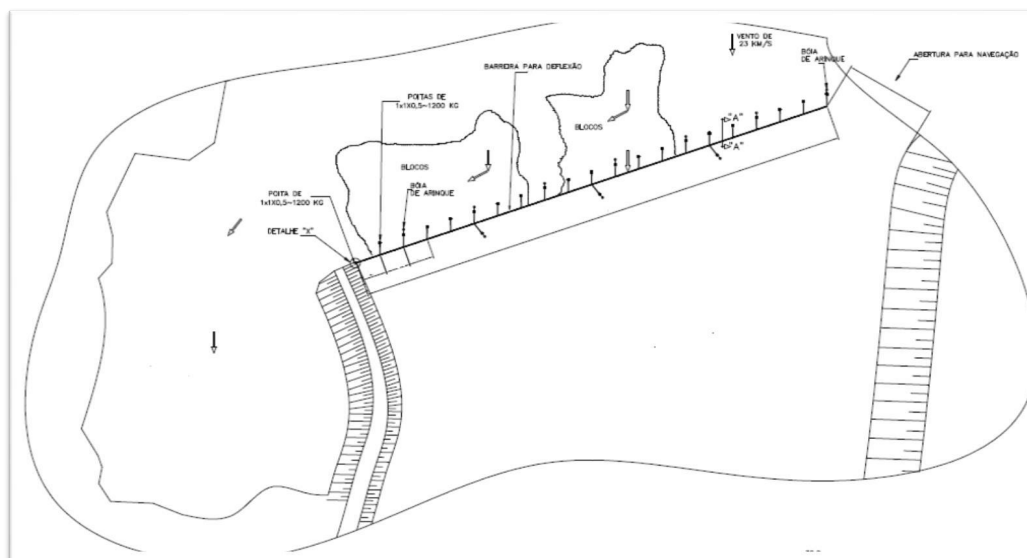

PREFEITURA MUNICIPAL DE SABINO
EDIFÍCIO “PREFEITO BENEDICTO BRAZ ALVES”

Av. Olavo Bilac, 740 – Sabino/SP CEP 16.440-000 Fone-Fax (14) 3546-9100

CNPJ: 44.534.089/0001-41 e-mail: gabinete@sabino.sp.gov.br

Projeto Ilustrativo Preliminar

Barreira de Contenção - SEAFENCE



1. Barreira de Contenção Móvel - modelo SEAFENCE 12

As barreiras de contenção SEAFENCE foram desenvolvidas para operação em condições até "Sea State 3" da escala Beaufort, sendo estável em ondas até 1,5m, correnteza até 3 nós e temperaturas de 5 a 65 graus Celsius.

Em sua construção é empregada lona elaborada com poliéster e revestida com dupla camada de PVC, consentindo um produto final leve e de grande resistência à ação de intempéries, raios ultravioletas e abrasão, normalmente verificada pela ação de parasitas marinhos depositados em pilas de piers, cascos de navio, mono bóias, margens de rios e bóias de sinalização.

A estabilidade das SEAFENCE é obtida pela instalação de uma corrente de aço galvanizada a quente em sua parte inferior, que permite à barreira adequar-se perfeitamente a quaisquer condições de águas até o limite de operação, estando a barreira em posição ancorada ou sob tração de embarcações.

Diferenciais Técnicos do modelo Seafence fabricado com exclusividade pela Albriggs:

- Alças: instaladas em sua parte superior que proporcionam mais agilidade e facilidade na



PREFEITURA MUNICIPAL DE SABINO
EDIFÍCIO “PREFEITO BENEDITO BRAZ ALVES”

Av. Olavo Bilac, 740 – Sabino/SP CEP 16.440-000 Fone-Fax (14) 3546-9100

CNPJ: 44.534.089/0001-41 e-mail: gabinete@sabino.sp.gov.br

movimentação e lançamento das barreiras, inclusive, maior segurança ergonômica e operacional aos seus operadores.

- Flutuadores: Cilíndrico, fabricados em manta flexível de polietileno com espessura de aproximadamente 10 mm, formando gomos em mantas de células estantes fechadas, envolvidos por lona, igualmente distantes e separados por soldas em formato vertical à barreira onde são instaladas as alças, formando câmaras individuais que somada ao projeto construtivo do flutuador, impedem o afundamento total da barreira em casos de rasgamento parcial da lona.
- Leves e práticas, são fornecidas em sacolas de lona com zíper, permitindo mais facilidade, agilidade e maior segurança ergonômica e operacional durante seu manuseio, guarda e transporte.
- Fabricadas com Insumos de qualidade, como, correntes e manilhas galvanizadas a quente, lonas aditivadas e com excelente resistência a tração e abrasão, conectores em alumínio ASTM normatizado e pinos trava e fixadores em aço inox, garantem a durabilidade do modelo por períodos prolongados e a tranquilidade nos momentos em que são mais exigidos, “O Atendimento às Emergências”.



Modelo dimensionado para o projeto:

- Modelo: Seafence 12
- Lona PVC LD12000 – Poliéster com dupla camada de PVC



PREFEITURA MUNICIPAL DE SABINO
EDIFÍCIO “PREFEITO BENEDICTO BRAZ ALVES”

Av. Olavo Bilac, 740 – Sabino/SP CEP 16.440-000 Fone-Fax (14) 3546-9100

CNPJ: 44.534.089/0001-41 e-mail: gabinete@sabino.sp.gov.br

- Cor Laranja
- Temperatura de trabalho 5 a 65 graus centígrados
- Gramatura da lona: 1.000 + 50 g/m² conforme norma DIN EN 22.286
- Espessura da lona: 0,8 + 0,05 mm conforme norma DIN EN 22.286
- Resistência a ruptura: Longitudinal = 235 kgf/5cm, transversal = 205 kgf/5cm, com tolerância + 20 kgf/5cm, conforme DIN 53.354
- Resistência ao rasgo: 31 kg, transversal: 28 kg, tolerância + 5%, conforme DIN 53.363
- Borda Livre (flutuador): 310mm
- Saia (calado): 900mm
- Altura Total (Borda Livre + Saia): 1010mm
- Flutuadores: Manta PE (polietileno) célula fechada densidade 19kg/m³
- Conectores: ASTM alumínio ASTM B-221 6551 T-6 ~1350mm
- Lastro: Corrente 8.00mm galvanizada a quente ~2500kgf
- Comprimento dos Lances: 30 lances de 25m
- Comprimento Total do projeto: 750m

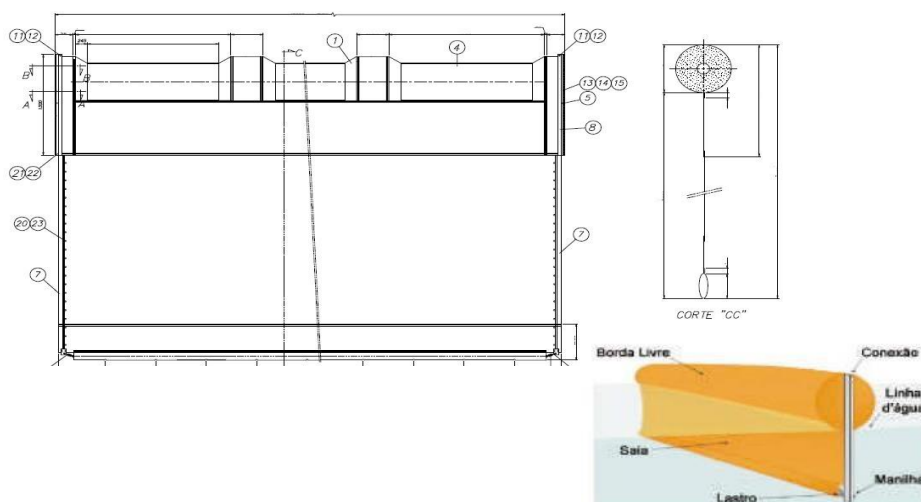



PREFEITURA MUNICIPAL DE SABINO
EDIFÍCIO “PREFEITO BENEDICTO BRAZ ALVES”

Av. Olavo Bilac, 740 – Sabino/SP CEP 16.440-000 Fone-Fax (14) 3546-9100

CNPJ: 44.534.089/0001-41 e-mail: gabinete@sabino.sp.gov.br

2. Estabilizador Reboke – Towbar

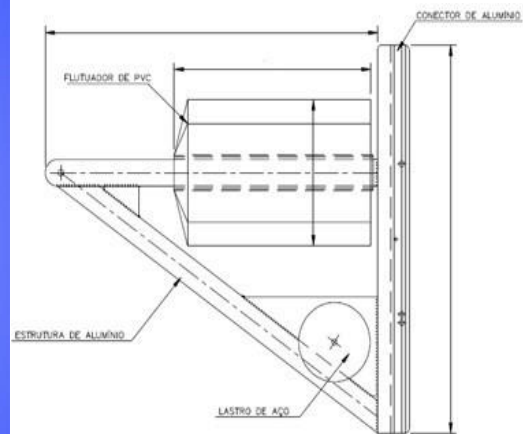

Como sugestão, ofertamos em conjunto, os Estabilizadores para Barreiras modelo REBOKE, ideais para movimentação, instalação e operação dos equipamentos, proporcionando facilidade, agilidade e a perfeita estabilidade das barreiras.

Os estabilizadores REBOKE são produzidos para serem acoplados em barreiras de contenção dotadas de conectores padrão ASTM, sendo destinados a prover o meio ideal de reboque e ancoragem dessas barreiras.

Os flutuadores empregados nos estabilizadores REBOKE são rotomoldados em polietileno de alto impacto, cheios com espuma de poliuretano e pintados na cor vermelha, para maior visibilidade em operações de emergência.

A estrutura dos estabilizadores REBOKE é confeccionada em alumínio naval, onde são montados o flutuador, um acoplamento padrão ASTM, pino-trava “quick-lock” em aço inoxidável e contrapeso pintado eletrostaticamente ou em aço inox.

Modelo dimensionado para o projeto:

- 2und Estabilizador Reboke – Towbar



PREFEITURA MUNICIPAL DE SABINO
EDIFÍCIO “PREFEITO BENEDICTO BRAZ ALVES”

Av. Olavo Bilac, 740 – Sabino/SP CEP 16.440-000 Fone-Fax (14) 3546-9100

CNPJ: 44.534.089/0001-41 e-mail: gabinete@sabino.sp.gov.br

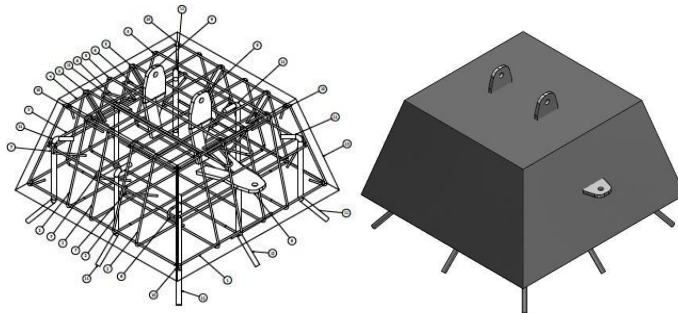

3. **POITA PARA ANCORAGEM DA BARREIRA DE CONTENÇÃO**

Elemento em concreto usinado, com vergalhões nervurados e chapas. Dims. 1,2mx1,2mx0,60m ~1830 KG

Modelo dimensionado para o projeto:

- 8un elementos para ancoragem do sistema.

4. **ÂNCORA DANFORTH GALVANIZADA 25KG**

Sistema de ancoragem para barreira de contenção, composto por âncora Danforth galvanizada de 25kg

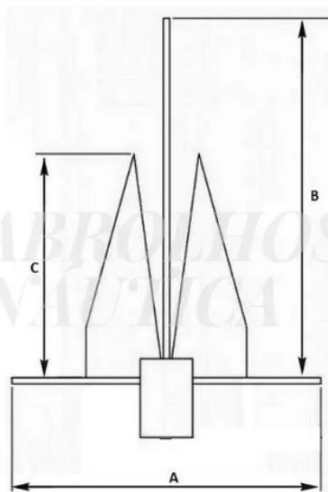



PREFEITURA MUNICIPAL DE SABINO
EDIFÍCIO “PREFEITO BENEDICTO BRAZ ALVES”

Av. Olavo Bilac, 740 – Sabino/SP CEP 16.440-000 Fone-Fax (14) 3546-9100

CNPJ: 44.534.089/0001-41 e-mail: gabinete@sabino.sp.gov.br



Modelo dimensionado para o projeto:

- 35un elementos para ancoragem do sistema.

5. BOIA DE ARINQUE PARA SINALIZAÇÃO

Bóia de arinque amarela em PE com olhal metálico para sinalização do sistema de ancoragem.

Dims. Arinque Pião - Circunferência: 1250 mm, Diâmetro: 430 mm, Altura: 550 mm, Massa: 3,00 Kg.



Modelo dimensionado para o projeto:

- 17 (dezessete) elementos para sinalização do sistema de ancoragem.



PREFEITURA MUNICIPAL DE SABINO
EDIFÍCIO “PREFEITO BENEDICTO BRAZ ALVES”

Av. Olavo Bilac, 740 – Sabino/SP CEP 16.440-000 Fone-Fax (14) 3546-9100

CNPJ: 44.534.089/0001-41 e-mail: gabinete@sabino.sp.gov.br

6. LISTA DE MATERIAIS COMPLEMENTARES DO SISTEMA DE
CONTENÇÃO

50un Manilha de aço galvanizado 5/8”

18un Rolo corda trançada 16mm em polipropileno (rolo com 120 metros)



7. ATESTADOS E GARANTIAS

- Projeto completo detalhado e memória de cálculo serão disponibilizados após aprovação do pedido;
- Folha de dados e cronograma de fabricação e entrega;
- Entrega técnica do sistema e treinamento de manutenção;
- Fábrica própria para fabricação, testes e inspeção do sistema;
- Certificações ISO 14001:2015, ISO 9001:2015 e OHSAS 18001:2007
- Engenheiro devidamente registrado no CREA responsável pelo projeto;
- Estrutura técnica e operacional da empresa responsável pelo projeto;



PREFEITURA MUNICIPAL DE SABINO
EDIFÍCIO “PREFEITO BENEDICTO BRAZ ALVES”

Av. Olavo Bilac, 740 – Sabino/SP CEP 16.440-000 Fone-Fax (14) 3546-9100

CNPJ: 44.534.089/0001-41 e-mail: gabinete@sabino.sp.gov.br

- Indicadores financeiros que comprovem o porte e a saúde financeira da empresa para o projeto;
- Atestado de fornecimento dos equipamentos do projeto;
- Atestada competência e qualificação na fabricação do conjunto (casos reais);
- Atestada competência e qualificação nos serviços de supervisão de montagem
- Coordenação e Supervisão da instalação do sistema;
- Manual de instalação, Operação e Manutenção, com todos os documentos necessários à perfeita operação, instalação e manutenção dos equipamentos e materiais fornecidos, excetuando-se os desenhos de detalhe e de fabricação dos equipamentos e materiais comerciais.

Garantia de 1 (um) ano contra defeitos de fabricação do conjunto.

8. RECURSOS ADICIONAIS LOCAIS

- Veículos e embarcações para movimentação do sistema ao ponto de instalação;
- Mão de obra para ancoragem e montagem do sistema em campo;
- Mergulhadores profissionais para instalação das poitas;
- Aprovações junto aos órgãos locais para instalação do sistema;
- Combustível para os veículos e embarcações durante a instalação;
- Demais despesas e custos extras com recursos e pessoal contratado pela Prefeitura para operação.



PREFEITURA MUNICIPAL DE SABINO
EDIFÍCIO “PREFEITO BENEDICTO BRAZ ALVES”

Av. Olavo Bilac, 740 – Sabino/SP CEP 16.440-000 Fone-Fax (14) 3546-9100
 CNPJ: 44.534.089/0001-41 e-mail: gabinete@sabino.sp.gov.br

ANEXO III – CONSTRUÇÃO DO PÍER

A praia municipal receberá um píer, conforme projeto e licitação aqui citados:

PROJETO 3D DE PIER P/ PRAIA DE SABINO

FOTOS ILUSTRATIVAS DE PIER IMPLANTADO

PROJETO COMPLETO	1/1		
OBJETIVO: <u>ESTRUTURA DE PIER P/ PRAIA DE SABINO</u> EMPREENDEDOR: <u>PREFEITURA MUNICIPAL DE SABINO SP</u> ENDEREÇO: <u>Rua Visão de Janeiro, 423-507 - Praia de Sabino</u> CIDADE: <u>Sabino - SP</u> CEP: <u>16.440-000</u> DATA: <u>07 de Dezembro de 2018</u>			
SITUAÇÃO SEM ESCALA <table border="1" style="width: 100%; border-collapse: collapse;"> <tr> <td style="text-align: center;"> PREFEITURA MUNICIPAL DE SABINO SP Inscrição nº CNPJ: 44.534.089/0001-41 </td> </tr> <tr> <td style="text-align: center;"> THIAGO S. C. GALBRAIS Inscrição nº CREA/SP: 35753/2018 </td> </tr> </table>		PREFEITURA MUNICIPAL DE SABINO SP Inscrição nº CNPJ: 44.534.089/0001-41	THIAGO S. C. GALBRAIS Inscrição nº CREA/SP: 35753/2018
PREFEITURA MUNICIPAL DE SABINO SP Inscrição nº CNPJ: 44.534.089/0001-41			
THIAGO S. C. GALBRAIS Inscrição nº CREA/SP: 35753/2018			



PREFEITURA MUNICIPAL DE SABINO
EDIFÍCIO “PREFEITO BENEDICTO BRAZ ALVES”

Av. Olavo Bilac, 740 – Sabino/SP CEP 16.440-000 Fone-Fax (14) 3546-9100

CNPJ: 44.534.089/0001-41 e-mail: gabinete@sabino.sp.gov.br

156 – São Paulo, 130 (156) Diário Oficial Poder Executivo - Seção I sexta-feira, 7 de agosto de 2020

SABINO

PREFEITURA MUNICIPAL DE SABINO

GABINETE DO PREFEITO
PROCESSO Nº 24/2020
TOMADA DE PREÇOS Nº 05/2020

Nos termos da ata de sessão de abertura de envelopes do processo licitatório em epígrafe, ocorrida a partir das 08:30h do dia 06/08/2020, apresentada pelos Membros da Comissão de Licitações, nomeados pela Portaria 001 de 02/01/2020, que objetiva a contratação de empresa especializada para CONSTRUÇÃO DE PÍER em estrutura de madeira na Praia Municipal de Sabino/SP, DECLARO a correspondente licitação DESERTA. Sabino/SP, 06 de agosto de 2020.

EDER RUIZ MAGALHÃES DE ANDRADE - Prefeito Municipal



PREFEITURA MUNICIPAL DE SABINO

EDIFÍCIO "PREFEITO BENEDICTO BRAZ ALVES"

Av. Olavo Bilac, 740 – Sabino/SP CEP 16.440-000 Fone-Fax (14) 3546-9100
CNPJ: 44.534.089/0001-41 e-mail: gabinete@sabino.sp.gov.br

ANEXO III INVENTÁRIO TURÍSTICO MUNICIPAL

Nome do município: Sabino

Endereço	Avenida Olavo Bilac, 740 – Sabino/SP
CEP	16440-000
Prefeito	Eder Ruiz Magalhães
Telefone	(14) 3546-9100
Fax	
Email	gabinete@sabino.sp
Site Oficial	www.sabino.sp.gov.br

A – Dados básicos e de Infraestrutura de apoio ao turismo

A.1 - Histórico

Sabino, a “Menina Moça do Vale Tietê”, é um município encantador que conquista a todos os visitantes com seus encantos, belezas naturais, cultura vibrante e hospitalidade acolhedora. A economia de Sabino é mista, com base na agricultura, com destaque na produção de tomate, pepino, pimentão e outras culturas. A pecuária também é importante, com criação de gado de porte e leiteiro.
O principal ponto turístico de Sabino é a Praia Municipal, considerada uma das mais belas praias de água doce do interior paulista. Turistas visitam a cidade em busca de diversão e lazer com tranquilidade e segurança que o interior oferece. A Praia Municipal oferece em sua estrutura quiosque, banheiros área de camping, estacionamento, academia ao ar livre para portadores de necessidade especiais, local para pesca, palco para realização de grandes eventos, embarcadouro, quadra de areia e outros, além da sua bela paisagem.
O espaço cultural é um ponto que vem crescendo anualmente em Sabino. Com a criação da Diretoria De Turismo, Cultura e Esportes, a cidade oferece mais 10 oficinas e outras atividades que promovem a cultura e o desenvolvimento de Sabino, o paraíso que você precisa conhecer!

A.2 - Informações Básicas do Município*

Área*:	305,285 km ²
Densidade demográfica*	16,75 Habitantes por quilometro
Taxa de urbanização*	1,93 km
IDHM (Índice de Desenvolvimento Humano Municipal)*	0,728%



PREFEITURA MUNICIPAL DE SABINO

EDIFÍCIO "PREFEITO BENEDICTO BRAZ ALVES"

Av. Olavo Bilac, 740 – Sabino/SP CEP 16.440-000 Fone-Fax (14) 3546-9100
CNPJ: 44.534.089/0001-41 e-mail: gabinete@sabino.sp.gov.br

Nível de Atendimento - Abastecimento de Água (%)**	96,79% (2024)
Nível de Atendimento – Coleta de Lixo (%)**	96,79% (2024)
Nível de Atendimento – Esgoto Sanitário (%)**	93,19%
População:	5.091
Localização:	Município brasileiro do estado de São Paulo. Está localizado a uma latitude 21°27'35 sul e uma longitude 49°34'42. oeste
Municípios limítrofes:	Promissão, Lins, Guaiçara, Adolfo, Sales e Novo Horizonte
Clima:	Sol com muitas nuvens durante o dia. Períodos de tempo nublado, com chuva a qualquer hora.
PIB	R\$ 31.123,73

*Dados disponíveis na Fundação SEADE (<http://www.municipios.seade.gov.br/>). Acesso em 25 de abril de 2024.

** Prefeitura Municipal de Sabino

A.3 - Acesso

Qual a distâncias (em km) para:	
São Paulo (capital)	475km
Outros centros regionais	
01.Promissão	45,6km
02.Bauru	136km
03.Lins	30 km
04.São José do Rio Preto	137,7km
Quais as vias de acesso rodoviário (principais rodovias)?	
01	SP-381 - Rodovia David Eid Lins - Sabino
02	
03	

A.3.1 - Transporte Rodoviário

Possui Rodoviária?	Sim () Não (X)
Nome:	Ponto de ônibus
Endereço	Coab e Praça Alfredo Guerreiro
Site	
E-mail	
Telefone	
Capacidade	
Principais Linhas Regulares (destinos)	Lins (Itamarati e Rápido Linense)



PREFEITURA MUNICIPAL DE SABINO

EDIFÍCIO "PREFEITO BENEDICTO BRAZ ALVES"

Av. Olavo Bilac, 740 – Sabino/SP CEP 16.440-000 Fone-Fax (14) 3546-9100
CNPJ: 44.534.089/0001-41 e-mail: gabinete@sabino.sp.gov.br

A.3.2 - Aeroporto

Qual o aeroporto de grande porte mais próximo?	São José do Rio Preto
É aeroporto regional?	São José do Rio Preto
Possui alguma Pista de pouso?	Sim (x) Não ()
Qual a extensão?	

A.3.3 –Estrutura Portuária

Possui porto?	Sim () Não (x)
Tipo	() Marítimo () Fluvial () lacustre
Pier/Trapiche	Sim (x) Não ()
Marina	Sim (x) Não ()
Recebe passageiros em Cruzeiros/ Passeios de barco?	Sim (x) Não ()

A.3.4 - Transporte Ferroviário

Possui Estação Ferroviária de Passageiros em uso?	Sim () Não (x)
Qual ?	
Possui Estação Ferroviária com outra função atualmente?	Sim () Não (x)
Qual ?	

A.4 – Outras Estruturas de Apoio

Apresenta as Estruturas de Apoio relacionadas abaixo no município?		
Delegacia de Polícia	Sim (x) Não ()	Quantas? 01
Batalhão Polícia Militar	Sim () Não (x)	Quantos?
Corpo de Bombeiros	Sim () Não (x)	Quantos?
Guarda Municipal	Sim () Não (x)	
Pronto Socorro	Sim (x) Não ()	Quantos? 1 Abertos fim de semana? Sim (x) Não ()
Hospital	Sim () Não (x)	Quantos?
Posto de Saúde	Sim (x) Não ()	Quantos? 01
Farmácias/Drogarias	Sim (x) Não ()	Quantas em plantão feriados e fins de semana? 2
Shopping Center	Sim () Não (x)	Quantos?
Antiquário	Sim () Não (x)	Quantos?
Loja de Artesanato	Sim () Não (x)	Quantos?
Comércio Especializado (sapatos, semi joias, bordado, cerâmica, flores etc)	Sim (x) Não ()	Produtos: Flores



PREFEITURA MUNICIPAL DE SABINO

EDIFÍCIO "PREFEITO BENEDICTO BRAZ ALVES"

Av. Olavo Bilac, 740 – Sabino/SP CEP 16.440-000 Fone-Fax (14) 3546-9100

CNPJ: 44.534.089/0001-41 e-mail: gabinete@sabino.sp.gov.br

Caixa Eletrônico – 24 horas	Sim () Não (x)	Quais?
Bancos	Sim (x) Não ()	Quantos? 01
Casa de Câmbio	Sim () Não (x)	Quantos?
Posto de Combustível	Sim (x) Não ()	Quantos? 02
Cabelereiro / Barbeiro	Sim (x) Não ()	Quantos abertos aos sábados? 09
Borracheiros	Sim (x) Não ()	Quantos? 02



PREFEITURA MUNICIPAL DE SABINO

EDIFÍCIO "PREFEITO BENEDICTO BRAZ ALVES"

Av. Olavo Bilac, 740 – Sabino/SP CEP 16.440-000 Fone-Fax (14) 3546-9100
CNPJ: 44.534.089/0001-41 e-mail: gabinete@sabino.sp.gov.br

B – Caracterização do Município em Turismo

B1 – Tipologia

O Município é uma Estância? Sim () Não (x)

É um Município de Interesse Turístico? Sim (x) Não () Em processo ()

B2 – Fluxo

Qual o período de maior fluxo turístico no município?
Meses ou período: Janeiro, Fevereiro, Setembro e Dezembro
Total de turistas (estimativa): em torno de 20mil no total
E porque este período?: Os meses citados acima são os meses de festividades em nosso Município. Janeiro temos a Festa de São Sebastião e aniversário da cidade (festa acontece em todos os finais de semana de Janeiro); Fevereiro é carnaval; Setembro é a Festa do Peão que atualmente é a maior festa do nosso município, onde recebemos a visita de 10 mil pessoas no final de semana; Dezembro são as festas de fim de ano, onde as festividades acontecem na Praia Municipal.

B.3 - Órgão Oficial de Turismo

A prefeitura possui Secretaria de Turismo ? Sim () Não (X) Se não informar abaixo o órgão responsável pelo Turismo no município.	
Órgão Responsável pelo Turismo	Diretoria de Cultura, Turismo e Esporte
Titular	Adolfo Henrique Gomes Amaral
Cargo	Diretor
Coordenadoria/ Diretoria/Divisão	Diretoria
Responsável	Adolfo Henrique Gomes Amaral
Endereço	Av. Olavo Bilac 740
Telefone	(14)2546-9100
Email	turismo@sabino.sp.gov.br
Site oficial de Turismo	www.sabino.sp.gov.br

A prefeitura possui profissionais formados em turismo?	Sim () Não (x)
Quantos Técnicos?	
Quantos Bacharéis em Turismo?	



PREFEITURA MUNICIPAL DE SABINO

EDIFÍCIO "PREFEITO BENEDICTO BRAZ ALVES"

Av. Olavo Bilac, 740 – Sabino/SP CEP 16.440-000 Fone-Fax (14) 3546-9100
 CNPJ: 44.534.089/0001-41 e-mail: gabinete@sabino.sp.gov.br

B.4 – Conselho Municipal de Turismo COMTUR

O município possui COMTUR (Conselho Municipal de Turismo?)	Sim (<input checked="" type="checkbox"/>) Não (<input type="checkbox"/>)
Nome do Presidente:	Margarete Garcia Carneval
Telefone(s):	14 99735-7265
E mail:	Marga_garcia64@gmail.com
Ocupação:	Representantes dos Comerciantes
Período do mandato	2022/2024

B.5 – Capacitação em Turismo

O município possui Instituição de Ensino que ofereça capacitação profissional em Turismo	Sim (<input type="checkbox"/>) Não (<input checked="" type="checkbox"/>)		
Superior	Instituição de Ensino	Endereço/telefone/site	Cursos
Técnico			
Outros			

B.6 – Economia do Turismo

Quanto representa economicamente a atividade turística no seu município? (em %)	
Quanto arrecada ? (em R\$)	
Quais as principais fontes de receita do município? (agricultura/comércio/ indústria/transporte/ Fundo de participação/ turismo etc)	
E de empregos?	

B.7 – Planejamento

O município possui Plano Diretor de Turismo?	Sim (<input checked="" type="checkbox"/>) Não (<input type="checkbox"/>) Em andamento (<input type="checkbox"/>)
Qual a última versão? (mês/ano)	2024

O município possui Plano de Marketing?	Sim (<input type="checkbox"/>) Não (<input checked="" type="checkbox"/>) Em andamento (<input type="checkbox"/>)
Qual a última versão? (mês/ano)	
Quais as estratégias de promoção e divulgação do município?	A Prefeitura tem suas páginas consolidadas, tanto facebook, instagram e site.
Quais as mídias utilizadas para divulgação dos atrativos// eventos?	Além das redes sociais, para divulgar os atrativos nós usamos rádios, jornais, e páginas de divulgação como NOVA TV.



PREFEITURA MUNICIPAL DE SABINO

EDIFÍCIO "PREFEITO BENEDICTO BRAZ ALVES"

Av. Olavo Bilac, 740 – Sabino/SP CEP 16.440-000 Fone-Fax (14) 3546-9100
CNPJ: 44.534.089/0001-41 e-mail: gabinete@sabino.sp.gov.br

C – Serviços e equipamentos turísticos

C.1 - Meios de Hospedagem

Nome	Rosangela Aparecida		
Nº CADASTUR	Não		
Endereço	Estrada Vicinal Ginez Carnicer Parra		
Site			
Email			
Telefone	(14)997276770		
Número de empregados fixos:	03		
Número de empregados temporários (média anual):	0		
Número de apartamentos:	01		
Número de Leitos:	03		
Tipo de hospedagem	<input type="checkbox"/> Hotel	<input type="checkbox"/> Hotel Histórico	<input type="checkbox"/> Hotel Fazenda
	<input type="checkbox"/> Hotel/Albergue	<input type="checkbox"/> Cama e café	<input type="checkbox"/> Colônia de Férias
	<input type="checkbox"/> Resort	<input type="checkbox"/> Flat	<input type="checkbox"/> Pousada
		<input type="checkbox"/> Hospedagem Conventual	<input type="checkbox"/> SPA
<input checked="" type="checkbox"/> Outros	Qual(is)? Rancho		

Nome	Rancho do tubarão		
Nº CADASTUR	Não		
Endereço	Golfo das Corvinas / Rua Maria aparecida Zavan		
Site			
Email			
Telefone	(11)995937721		
Número de empregados fixos:	01		
Número de empregados temporários (média anual):			
Número de apartamentos:	01		
Número de Leitos:	03		
Tipo de hospedagem	<input type="checkbox"/> Hotel	<input type="checkbox"/> Hotel Histórico	<input type="checkbox"/> Hotel Fazenda
	<input type="checkbox"/> Hotel/Albergue	<input type="checkbox"/> Cama e café	<input type="checkbox"/> Colônia de Férias
	<input type="checkbox"/> Resort	<input type="checkbox"/> Flat	<input type="checkbox"/> Pousada
		<input type="checkbox"/> Hospedagem Conventual	<input type="checkbox"/> SPA
<input type="checkbox"/> Outros	Qual(is)? Rancho		



PREFEITURA MUNICIPAL DE SABINO

EDIFÍCIO "PREFEITO BENEDICTO BRAZ ALVES"

Av. Olavo Bilac, 740 – Sabino/SP CEP 16.440-000 Fone-Fax (14) 3546-9100
CNPJ: 44.534.089/0001-41 e-mail: gabinete@sabino.sp.gov.br

Nome	Rancho do Tio Pipoca		
Nº CADASTUR	Não		
Endereço	Recanto Vista Alegre / Avenida das Paineiras, 117		
Site			
Email			
Telefone	(14)997583989		
Número de empregados fixos:	01		
Número de empregados temporários (média anual):	0		
Número de apartamentos:	1		
Número de Leitos:	02		
Tipo de hospedagem	<input type="checkbox"/> Hotel	<input type="checkbox"/> Hotel Histórico	<input type="checkbox"/> Hotel Fazenda
	<input type="checkbox"/> Hotel/Albergue	<input type="checkbox"/> Cama e café	<input type="checkbox"/> Colônia de Férias
	<input type="checkbox"/> Resort	<input type="checkbox"/> Flat	<input type="checkbox"/> Pousada
		<input type="checkbox"/> Hospedagem Conventual	<input type="checkbox"/> SPA
<input type="checkbox"/> Outros	Qual(is)? Rancho		

Nome	Oliveira Ezidio		
Nº CADASTUR	Não		
Endereço	Avenida Duque de Caxias		
Site			
Email			
Telefone	(14)998731434		
Número de empregados fixos:	01		
Número de empregados temporários (média anual):	0		
Número de apartamentos:	01		
Número de Leitos:	02		
Tipo de hospedagem	<input type="checkbox"/> Hotel	<input type="checkbox"/> Hotel Histórico	<input type="checkbox"/> Hotel Fazenda
	<input type="checkbox"/> Hotel/Albergue	<input type="checkbox"/> Cama e café	<input type="checkbox"/> Colônia de Férias
	<input type="checkbox"/> Resort	<input type="checkbox"/> Flat	<input type="checkbox"/> Pousada
		<input type="checkbox"/> Hospedagem Conventual	<input type="checkbox"/> SPA
<input type="checkbox"/> Outros	Qual(is)? Rancho		



PREFEITURA MUNICIPAL DE SABINO

EDIFÍCIO "PREFEITO BENEDICTO BRAZ ALVES"

Av. Olavo Bilac, 740 – Sabino/SP CEP 16.440-000 Fone-Fax (14) 3546-9100
CNPJ: 44.534.089/0001-41 e-mail: gabinete@sabino.sp.gov.br

Nome	Estancia Rancho		
Nº CADASTUR	Não		
Endereço	Estrada Vicinal Ginez Carnicer Parra		
Site			
Email	Rosangelasanches440@gmail.com		
Telefone	(14)997894130		
Número de empregados fixos:	01		
Número de empregados temporários (média anual):	0		
Número de apartamentos:	01		
Número de Leitos:	03		
Tipo de hospedagem	<input type="checkbox"/> Hotel	<input type="checkbox"/> Hotel Histórico	<input type="checkbox"/> Hotel Fazenda
	<input type="checkbox"/> Hotel/Albergue	<input type="checkbox"/> Cama e café	<input type="checkbox"/> Colônia de Férias
	<input type="checkbox"/> Resort	<input type="checkbox"/> Flat	<input type="checkbox"/> Pousada
		<input type="checkbox"/> Hospedagem Conventual	<input type="checkbox"/> SPA
<input type="checkbox"/> Outros	Qual(is)? Rancho		

Nome	Rancho do Jorge		
Nº CADASTUR			
Endereço	Jardim Imperial / Rua Palmira Beloto, 942		
Site			
Email			
Telefone	(14)997041106		
Número de empregados fixos:	01		
Número de empregados temporários (média anual):	0		
Número de apartamentos:	01		
Número de Leitos:	01		
Tipo de hospedagem	<input type="checkbox"/> Hotel	<input type="checkbox"/> Hotel Histórico	<input type="checkbox"/> Hotel Fazenda
	<input type="checkbox"/> Hotel/Albergue	<input type="checkbox"/> Cama e café	<input type="checkbox"/> Colônia de Férias
	<input type="checkbox"/> Resort	<input type="checkbox"/> Flat	<input type="checkbox"/> Pousada
		<input type="checkbox"/> Hospedagem Conventual	<input type="checkbox"/> SPA
<input type="checkbox"/> Outros	Qual(is)? Rancho		



PREFEITURA MUNICIPAL DE SABINO

EDIFÍCIO "PREFEITO BENEDICTO BRAZ ALVES"

Av. Olavo Bilac, 740 – Sabino/SP CEP 16.440-000 Fone-Fax (14) 3546-9100
 CNPJ: 44.534.089/0001-41 e-mail: gabinete@sabino.sp.gov.br

Nome	Hotel Tropical		
Nº CADASTUR	Não		
Endereço	Av Sete de Setembro, 438		
Site			
Email	htropicalsabino@hotmail.com		
Telefone	(14)997894130		
Número de empregados fixos:	05		
Número de empregados temporários (média anual):			
Número de apartamentos:	12		
Número de Leitos:	30		
Tipo de hospedagem	<input checked="" type="checkbox"/> Hotel	<input type="checkbox"/> Hotel Histórico	<input type="checkbox"/> Hotel Fazenda
	<input type="checkbox"/> Hotel/Albergue	<input type="checkbox"/> Cama e café	<input type="checkbox"/> Colônia de Férias
	<input type="checkbox"/> Resort	<input type="checkbox"/> Flat	<input type="checkbox"/> Pousada
		<input type="checkbox"/> Hospedagem Conventual	<input type="checkbox"/> SPA
<input type="checkbox"/> Outros	Qual(is)?		

Nome	Rancho da Margarete		
Nº CADASTUR	Não		
Endereço	Av. Duque de Caxias, 329		
Site			
Email			
Telefone	(14) 99735-7265		
Número de empregados fixos:	01		
Número de empregados temporários (média anual):	0		
Número de apartamentos:	02		
Número de Leitos:	11		
Tipo de hospedagem	<input type="checkbox"/> Hotel	<input type="checkbox"/> Hotel Histórico	<input type="checkbox"/> Hotel Fazenda
	<input type="checkbox"/> Hotel/Albergue	<input type="checkbox"/> Cama e café	<input type="checkbox"/> Colônia de Férias
	<input type="checkbox"/> Resort	<input type="checkbox"/> Flat	<input type="checkbox"/> Pousada
		<input type="checkbox"/> Hospedagem Conventual	<input type="checkbox"/> SPA
<input checked="" type="checkbox"/> Outros	Qual(is)? Rancho		



PREFEITURA MUNICIPAL DE SABINO

EDIFÍCIO "PREFEITO BENEDICTO BRAZ ALVES"

Av. Olavo Bilac, 740 – Sabino/SP CEP 16.440-000 Fone-Fax (14) 3546-9100
 CNPJ: 44.534.089/0001-41 e-mail: gabinete@sabino.sp.gov.br

Nome	Chacara Santa Maria (Diego Morales)		
Nº CADASTUR	Não		
Endereço	Estrada Vicinal Nelson Pila (Balsa), 1.5 Km. Após o Xangrila próxima entrada a esquerda		
Site			
Email			
Telefone	14 99656-2141		
Número de empregados fixos:	01		
Número de empregados temporários (média anual):	0		
Número de apartamentos:	03		
Número de Leitos:	10		
Tipo de hospedagem	<input type="checkbox"/> Hotel	<input type="checkbox"/> Hotel Histórico	<input type="checkbox"/> Hotel Fazenda
	<input type="checkbox"/> Hotel/Albergue	<input type="checkbox"/> Cama e café	<input type="checkbox"/> Colônia de Férias
	<input type="checkbox"/> Resort	<input type="checkbox"/> Flat	<input type="checkbox"/> Pousada
		<input type="checkbox"/> Hospedagem Conventual	<input type="checkbox"/> SPA
<input checked="" type="checkbox"/> Outros	Qual(is)? Rancho		

Nome	Recanto Feliz (Rancho da Maria)		
Nº CADASTUR	Não		
Endereço	Av Duque de Caxias		
Site			
Email			
Telefone	11 97324-5251		
Número de empregados fixos:	01		
Número de empregados temporários (média anual):			
Número de apartamentos:	02		
Número de Leitos:	15		
Tipo de hospedagem	<input type="checkbox"/> Hotel	<input type="checkbox"/> Hotel Histórico	<input type="checkbox"/> Hotel Fazenda
	<input type="checkbox"/> Hotel/Albergue	<input type="checkbox"/> Cama e café	<input type="checkbox"/> Colônia de Férias
	<input type="checkbox"/> Resort	<input type="checkbox"/> Flat	<input type="checkbox"/> Pousada
		<input type="checkbox"/> Hospedagem Conventual	<input type="checkbox"/> SPA
<input checked="" type="checkbox"/> Outros	Qual(is)? Rancho		



PREFEITURA MUNICIPAL DE SABINO

EDIFÍCIO "PREFEITO BENEDITO BRAZ ALVES"

Av. Olavo Bilac, 740 – Sabino/SP CEP 16.440-000 Fone-Fax (14) 3546-9100
CNPJ: 44.534.089/0001-41 e-mail: gabinete@sabino.sp.gov.br

C.1.1 - Segunda residência

O município possui imóveis de segunda residência? Sim	
Quantos?	300
Qual o % em relação ao total de imóveis?	11
Existe locação dos imóveis para temporada?	Sim

C.1.2 - Rancho/Sítio de aluguel

O município possui imóveis tipo rancho/sítio para locação? Sim	
Quantos? 45	(x) Rancho (x) Sítio
Capacidade de pessoas para pernoite	15 a 20



PREFEITURA MUNICIPAL DE SABINO

EDIFÍCIO "PREFEITO BENEDICTO BRAZ ALVES"

Av. Olavo Bilac, 740 – Sabino/SP CEP 16.440-000 Fone-Fax (14) 3546-9100
 CNPJ: 44.534.089/0001-41 e-mail: gabinete@sabino.sp.gov.br

C.2 – Principais Bares e Restaurantes

Nome	Panela de Ouro		
Endereço	Rua Tiradentes nº1057		
Site			
Email			
Telefone	(14)9966-5327		
Número de empregados fixos:	07		
Número de empregados temporários (média anual):			
Capacidade:			
Principais Pratos	Comida Caseira		
Decoração diferenciada?	Não		
Tipo	<input type="checkbox"/> Bar	<input type="checkbox"/> Self Service/Kilo	<input type="checkbox"/> Doceria
<input type="checkbox"/> Sorveteria	<input checked="" type="checkbox"/> Restaurante	<input type="checkbox"/> Quiosque	<input type="checkbox"/> Padaria
<input type="checkbox"/> Cadeia <i>Fast Food</i>	<input type="checkbox"/> Cafeteria	<input type="checkbox"/> Lanchonete	<input type="checkbox"/> Barraca de praia
<input type="checkbox"/> Outros	Qual(is)? Marmitaria		

Nome	Rosimeire Nazzi		
Endereço	Avenida Padre Anchieta, n 208		
Site			
Email			
Telefone	(14)99633-5876		
Número de empregados fixos:	02		
Número de empregados temporários (média anual):			
Capacidade:	10		
Principais Pratos	Bar e Mercearia		
Decoração diferenciada?	Não		
Tipo	<input checked="" type="checkbox"/> Bar	<input type="checkbox"/> Self Service/Kilo	<input type="checkbox"/> Doceria
<input type="checkbox"/> Sorveteria	<input type="checkbox"/> Restaurante	<input type="checkbox"/> Quiosque	<input type="checkbox"/> Padaria
<input type="checkbox"/> Cadeia <i>Fast Food</i>	<input type="checkbox"/> Cafeteria	<input type="checkbox"/> Lanchonete	<input type="checkbox"/> Barraca de praia
<input type="checkbox"/> Outros	Qual(is)?		



PREFEITURA MUNICIPAL DE SABINO

EDIFÍCIO "PREFEITO BENEDICTO BRAZ ALVES"

Av. Olavo Bilac, 740 – Sabino/SP CEP 16.440-000 Fone-Fax (14) 3546-9100
 CNPJ: 44.534.089/0001-41 e-mail: gabinete@sabino.sp.gov.br

Nome	Bar do Lió		
Endereço	Avenida Sete De setembro, 743-837		
Site			
Email			
Telefone	(14)3546-1237		
Número de empregados fixos:	02		
Número de empregados temporários (média anual):			
Capacidade:	12		
Principais Pratos	Bebidas em geral e Salgados caseiros		
Decoração diferenciada?	Não		
Tipo	<input checked="" type="checkbox"/> Bar	<input type="checkbox"/> Self Service/Kilo	<input type="checkbox"/> Doceria
<input type="checkbox"/> Sorveteria	<input type="checkbox"/> Restaurante	<input type="checkbox"/> Quiosque	<input type="checkbox"/> Padaria
<input type="checkbox"/> Cadeia <i>Fast Food</i>	<input type="checkbox"/> Cafeteria	<input type="checkbox"/> Lanchonete	<input type="checkbox"/> Barraca de praia
<input type="checkbox"/> Outros	Qual(is)?		

Nome	Restaurante Angra dos Reis		
Endereço	Estrada Vicinal Água Sumida, km 6		
Site			
Email			
Telefone			
Número de empregados fixos:			
Número de empregados temporários (média anual):	06		
Capacidade:	45		
Principais Pratos	Porções, refeições e drinks		
Decoração diferenciada?	Sim		
Tipo	<input type="checkbox"/> Bar	<input type="checkbox"/> Self Service/Kilo	<input type="checkbox"/> Doceria
<input type="checkbox"/> Sorveteria	<input checked="" type="checkbox"/> Restaurante	<input type="checkbox"/> Quiosque	<input type="checkbox"/> Padaria
<input type="checkbox"/> Cadeia <i>Fast Food</i>	<input type="checkbox"/> Cafeteria	<input type="checkbox"/> Lanchonete	<input type="checkbox"/> Barraca de praia
<input type="checkbox"/> Outros	Qual(is)?		



PREFEITURA MUNICIPAL DE SABINO

EDIFÍCIO "PREFEITO BENEDICTO BRAZ ALVES"

Av. Olavo Bilac, 740 – Sabino/SP CEP 16.440-000 Fone-Fax (14) 3546-9100
 CNPJ: 44.534.089/0001-41 e-mail: gabinete@sabino.sp.gov.br

Nome	Du Turbinado		
Endereço	Centro / Rua Palmira Beloto, 1096		
Site			
Email			
Telefone	(14)997347997		
Número de empregados fixos:	07		
Número de empregados temporários (média anual):			
Capacidade:	45		
Principais Pratos	Lanches, porções, comida caseira, drinks e bebidas em geral.		
Decoração diferenciada?	Não		
Tipo	<input type="checkbox"/> Bar	<input type="checkbox"/> Self Service/Kilo	<input type="checkbox"/> Doceria
<input type="checkbox"/> Sorveteria	<input checked="" type="checkbox"/> Restaurante	<input type="checkbox"/> Quiosque	<input type="checkbox"/> Padaria
<input type="checkbox"/> Cadeia <i>Fast Food</i>	<input type="checkbox"/> Cafeteria	<input type="checkbox"/> Lanchonete	<input type="checkbox"/> Barraca de praia
<input type="checkbox"/> Outros	Qual(is)?		

Nome	Espetos João e Maria		
Endereço	Jardim Imperial / Rua Presidente Tancredo Neves, 870		
Site			
Email			
Telefone			
Número de empregados fixos:	05		
Número de empregados temporários (média anual):			
Capacidade:	60		
Principais Pratos	.Espetos, comida caseira, drinks e bebidas em geral.		
Decoração diferenciada?			
Tipo	<input checked="" type="checkbox"/> Bar	<input type="checkbox"/> Self Service/Kilo	<input type="checkbox"/> Doceria
<input type="checkbox"/> Sorveteria	<input type="checkbox"/> Restaurante	<input type="checkbox"/> Quiosque	<input type="checkbox"/> Padaria
<input type="checkbox"/> Cadeia <i>Fast Food</i>	<input type="checkbox"/> Cafeteria	<input type="checkbox"/> Lanchonete	<input type="checkbox"/> Barraca de praia
<input type="checkbox"/> Outros	Qual(is)?		



PREFEITURA MUNICIPAL DE SABINO

EDIFÍCIO "PREFEITO BENEDICTO BRAZ ALVES"

Av. Olavo Bilac, 740 – Sabino/SP CEP 16.440-000 Fone-Fax (14) 3546-9100
 CNPJ: 44.534.089/0001-41 e-mail: gabinete@sabino.sp.gov.br

Nome	Rancho Nobisa		
Endereço	Av. Duque de Caxias (445)		
Site	https://www.instagram.com/ranchonobisa/		
Email			
Telefone	14 99719-061		
Número de empregados fixos:	05		
Número de empregados temporários (média anual):			
Capacidade:	50		
Principais Pratos	Comidas Caseiras, Churrasco, lanches e porções.		
Decoração diferenciada?	O Restaurante é a localizado em Frente a Praia Municipal		
Tipo	<input type="checkbox"/> Bar	<input checked="" type="checkbox"/> Self Service/Kilo	<input type="checkbox"/> Doceria
<input type="checkbox"/> Sorveteria	<input checked="" type="checkbox"/> Restaurante	<input type="checkbox"/> Quiosque	<input type="checkbox"/> Padaria
<input type="checkbox"/> Cadeia <i>Fast Food</i>	<input type="checkbox"/> Cafeteria	<input type="checkbox"/> Lanchonete	<input type="checkbox"/> Barraca de praia
<input type="checkbox"/> Outros	Qual(is)?		

C.3 - Agência de Viagens e Receptivo

O município possui agências de viagens? Sim (<input type="checkbox"/>) Não (<input checked="" type="checkbox"/>)	
Quantas?	
E quantas fazem Receptivo?	

C.4- Eventos

C.4.1 - Estruturas para Eventos- Equipamentos

Identificação	CENTRO COMUNITÁRIO ALCIDES ORTELAN		
CADASTUR			
Tipologia	Público (x) Privado ()		
Area Coberta (m ²)	1115,60 m ²		
Area Descoberta (m ²)	2084,4 m ²		
Capacidade Publico	600		
Endereço	Av Sete de Setembro		
Site			
Email			
Telefone	3546-9100		
Número de empregados fixos:	2		
Número de empregados temporários (média anual):			
Tipo	<input type="checkbox"/> Centro de Convenções e Feiras	<input type="checkbox"/> Parque/ Pavilhão/ Centro de Exposições	<input type="checkbox"/> Auditório/ Salão para reuniões
<input checked="" type="checkbox"/> Outros	Qual(is)? Salão de festas como: aniversários e casamentos		



PREFEITURA MUNICIPAL DE SABINO

EDIFÍCIO "PREFEITO BENEDICTO BRAZ ALVES"

Av. Olavo Bilac, 740 – Sabino/SP CEP 16.440-000 Fone-Fax (14) 3546-9100
CNPJ: 44.534.089/0001-41 e-mail: gabinete@sabino.sp.gov.br

Identificação	CENTRO COMUNITÁRIO DO IDOSO (CCI)		
CADASTUR			
Tipologia	Público (x) Privado ()		
Area Coberta (m ²)	1047,73 m ²		
Area Descoberta (m ²)	465,35 m ²		
Capacidade Publico	250		
Endereço	Rua dos Expedicionários, S/N		
Site			
Email			
Telefone	3546-9100		
Número de empregados fixos:	2		
Número de empregados temporários (média anual):			
Tipo	() Centro de Convenções e Feiras	() Parque/Pavilhão/ Centro de Exposições	() Auditório/ Salão para reuniões
(X) Outros	Qual(is)? Salão de festar como: aniversários e casamentos		

C.4.2 - Empresas Organizadoras/Promotoras de Eventos

Nome	CLAYTON D AVILA & EVENTOS
CADASTUR	17.396.511/0001-77
Endereço	Av Padre Anchieta,924
Site	https://www.facebook.com/profile.php?id=100063529248126
Email	
Telefone	(14) 98184-5048
Número de empregados fixos:	2
Número de empregados temporários (média anual):	
Área de atuação	Aniversario, casamentos, eventos em geral
Outros	

C.5 - Equipamentos de Recreação e Entretenimento

Apresenta os Equipamentos relacionados abaixo no município?		Quantos	Capacidade	Nº empregados
Casa Noturna	Sim (x) Não ()	1	150	5
Casa de espetáculo	Sim () Não (x)			
Teatro	Sim () Não (x)			



PREFEITURA MUNICIPAL DE SABINO

EDIFÍCIO "PREFEITO BENEDICTO BRAZ ALVES"

Av. Olavo Bilac, 740 – Sabino/SP CEP 16.440-000 Fone-Fax (14) 3546-9100
 CNPJ: 44.534.089/0001-41 e-mail: gabinete@sabino.sp.gov.br

Cinema	Sim () Não (x)			
Centro de Tradições	Sim (x) Não ()	2	1000	3
Planetário/Observatório	Sim () Não (x)			
Jardim Zoológico	Sim () Não (x)			
Aquário	Sim () Não (x)			
Viveiro	Sim (x) Não ()	1	300	1
Pista de boliche	Sim () Não (x)			
Rampa para voo livre	Sim () Não (x)			
Pesque Pague/ Pesque Solte	Sim () Não (x)			
Campo de Golfe	Sim () Não (x)			
Piscinas	Sim (x) Não ()	1	40	3
Estádio/Conjunto esportivo	Sim (x) Não ()	1	100	5
Piscina Olímpica	Sim (x) Não ()	1	30	3
Trail (moto - cross)	Sim () Não (x)			
Kartódromo/Autódromo	Sim () Não (x)			
Mirante	Sim () Não (x)			
Clube Social	Sim (x) Não ()	1	50	5
Outros. Quais?				

C.6 - Transportes

C.6.1 – Estrutura fretamentos

Possui Estacionamento para Onibus fretados?	Sim (x) Não ()
Quantos e Capacidade	45

C.6.2.1– Serviços - interno

Transportadora Turística	Sim () Não (x)
--------------------------	-------------------

Possui Frota de Táxi?	Sim () Não (x)
Capacidade (nº veículos)	

Locadora de Veículos	Sim () Não (x)
----------------------	-------------------

C.6.2.2 – Serviços - externo

Existe Cobrança para entrar na área urbana (Onibus e vans) ?	Sim () Não (x)
Valor	
Qual Lei/Decreto regulamenta o ingresso?	



PREFEITURA MUNICIPAL DE SABINO

EDIFÍCIO "PREFEITO BENEDICTO BRAZ ALVES"

Av. Olavo Bilac, 740 – Sabino/SP CEP 16.440-000 Fone-Fax (14) 3546-9100
 CNPJ: 44.534.089/0001-41 e-mail: gabinete@sabino.sp.gov.br

Existe limite para número de excursões?	Sim () Não (X)
Qual limite?	

É necessário agendamento	Sim () Não (X)
Com qual antecedência?	
Pode ser feito por meio eletrônico?	Sim () Não ()
Qual site/endereço?	

C.7 - Informações Turísticas

Possui Posto/Centro de Informações Turísticas	Sim (x) Não (x)
Quantos	2
Endereço	Av Duque de Caxias (Praia Municipal)
Site	https://www.sabino.sp.gov.br/
Email	
Telefone	14 3546-9100
Dias e Horário de funcionamento	Todos os dias, das 7h às 17h

Possui Posto/Centro de Informações Turísticas	Sim (x) Não (x)
Quantos	2
Endereço	Av Padre Anchieta S/N (Praça Alfredo Guerreiro)
Site	https://www.sabino.sp.gov.br/
Email	
Telefone	
Dias e Horário de funcionamento	Seg a sex, das 8h às 17h

C.8 - Sinalização Turística

Possui Sinalização Turística?	Sim (x) Não ()	
A modalidade de acesso é:	Para veículos motorizados (x)	Para pedestres ()
Possui sinalização:	Em todo município (x)	Somente no entorno do atrativo ()
A Sinalização é:	Informativa (x)	Interpretativa ()
Obedece ao padrão internacional?	Sim () Não (x)	Caso não seja informar o padrão utilizado.
A sinalização é apresentada em mais de um idioma?	Sim () Não (x)	Se sim Quais?



PREFEITURA MUNICIPAL DE SABINO

EDIFÍCIO "PREFEITO BENEDICTO BRAZ ALVES"

Av. Olavo Bilac, 740 – Sabino/SP CEP 16.440-000 Fone-Fax (14) 3546-9100
 CNPJ: 44.534.089/0001-41 e-mail: gabinete@sabino.sp.gov.br

D – Atrativos turísticos

D.1 - Atrativos Naturais

Parques Naturais	Parques Nacionais e Estaduais, Floresta Nacional, Parques Municipais e RPPN's de relevância natural, abertos a visitação.
Nome Parque:	Praça da Matriz
Site / e-mail	www.sabino.sp.gov.br
Endereço	Rua Tiradentes, S\N
Número de empregados fixos:	0
Número de empregados temporários (média anual):	0
Existe cobrança de entrada? Valor?	Sim () Não (X)
Fluxo de visitantes	
Possui Sinalização?	Sim (X) Não ()
Possui Receptivo? (guias, monitores)	Sim () Não (X)
É obrigatório o acompanhamento de guia de turismo/monitor na visitação?	Sim () Não (X) Em partes () Quais?

Parques Naturais	Parques Nacionais e Estaduais, Floresta Nacional, Parques Municipais e RPPN's de relevância natural, abertos a visitação.
Nome Parque:	Praça Alfredo Guerero
Site / e-mail	www.sabino.sp.gov.br
Endereço	Av Padre Anchieta, S/N
Número de empregados fixos:	0
Número de empregados temporários (média anual):	0
Existe cobrança de entrada? Valor?	Sim () Não (X)
Fluxo de visitantes	
Possui Sinalização?	Sim (X) Não ()
Possui Receptivo? (guias, monitores)	Sim () Não (X)
É obrigatório o acompanhamento de guia de turismo/monitor na visitação?	Sim () Não (X) Em partes () Quais?



PREFEITURA MUNICIPAL DE SABINO

EDIFÍCIO "PREFEITO BENEDICTO BRAZ ALVES"

Av. Olavo Bilac, 740 – Sabino/SP CEP 16.440-000 Fone-Fax (14) 3546-9100
 CNPJ: 44.534.089/0001-41 e-mail: gabinete@sabino.sp.gov.br

Parques Naturais	Parques Nacionais e Estaduais, Floresta Nacional, Parques Municipais e RPPN's de relevância natural, abertos a visitação.
Nome Parque:	Praça da Bíblia
Site / e-mail	www.sabino.sp.gov.br
Endereço	Rua José Maria Rosa, S/N
Número de empregados fixos:	0
Número de empregados temporários (média anual):	0
Existe cobrança de entrada? Valor?	Sim () Não (X)
Fluxo de visitantes	
Possui Sinalização?	Sim (X) Não ()
Possui Receptivo? (guias, monitores)	Sim () Não (X)
É obrigatório o acompanhamento de guia de turismo/monitor na visitação?	Sim () Não (X) Em partes () Quais?

Parques Naturais	Parques Nacionais e Estaduais, Floresta Nacional, Parques Municipais e RPPN's de relevância natural, abertos a visitação.
Nome Parque:	Praça Pedro Santana
Site / e-mail	www.sabino.sp.gov.br
Endereço	Rua Marechal Deodoro
Número de empregados fixos:	0
Número de empregados temporários (média anual):	0
Existe cobrança de entrada? Valor?	Sim () Não (X)
Fluxo de visitantes	
Possui Sinalização?	Sim (X) Não ()
Possui Receptivo? (guias, monitores)	Sim () Não (X)
É obrigatório o acompanhamento de guia de turismo/monitor na visitação?	Sim () Não (X) Em partes () Quais?



PREFEITURA MUNICIPAL DE SABINO

EDIFÍCIO "PREFEITO BENEDICTO BRAZ ALVES"

Av. Olavo Bilac, 740 – Sabino/SP CEP 16.440-000 Fone-Fax (14) 3546-9100
 CNPJ: 44.534.089/0001-41 e-mail: gabinete@sabino.sp.gov.br

Parques Naturais	Parques Nacionais e Estaduais, Floresta Nacional, Parques Municipais e RPPN's de relevância natural, abertos a visitação.
Nome Parque:	Praça Carlos Nicodemos Coville
Site / e-mail	www.sabino.sp.gov.br
Endereço	Rua Joaquim Nabuco
Número de empregados fixos:	0
Número de empregados temporários (média anual):	0
Existe cobrança de entrada? Valor?	Sim () Não (X)
Fluxo de visitantes	
Possui Sinalização?	Sim (X) Não ()
Possui Receptivo? (guias, monitores)	Sim () Não (X)
É obrigatório o acompanhamento de guia de turismo/monitor na visitação?	Sim () Não (X) Em partes () Quais?
Parques Naturais	Parques Nacionais e Estaduais, Floresta Nacional, Parques Municipais e RPPN's de relevância natural, abertos a visitação.
Nome Parque:	Praça do Idoso
Site / e-mail	www.sabino.sp.gov.br
Endereço	Rua Pedro Zani com a Marechal Deodoro
Número de empregados fixos:	0
Número de empregados temporários (média anual):	0
Existe cobrança de entrada? Valor?	Sim () Não (X)
Fluxo de visitantes	
Possui Sinalização?	Sim (X) Não ()
Possui Receptivo? (guias, monitores)	Sim () Não (X)
É obrigatório o acompanhamento de guia de turismo/monitor na visitação?	Sim () Não (X) Em partes () Quais?



PREFEITURA MUNICIPAL DE SABINO

EDIFÍCIO "PREFEITO BENEDICTO BRAZ ALVES"

Av. Olavo Bilac, 740 – Sabino/SP CEP 16.440-000 Fone-Fax (14) 3546-9100
 CNPJ: 44.534.089/0001-41 e-mail: gabinete@sabino.sp.gov.br

Outros Atrativos Naturais	Hidrografia (rio, corredeira, represa, cachoeira, queda,).Relevo (montanha, morro, vale, duna, depressão, chapada, praia, ilha, caverna, gruta, trilhas e caminhos), Vegetação (bosque municipal, Jardim Botânico, zoológico, orquidário, mangue)
Nome do atrativo:	Praia Municipal
Site / e mail	
Número de empregados fixos:	
Número de empregados temporários (média anual):	
Existe cobrança de entrada? Valor?	Sim () Não (X)
Fluxo de visitantes	
Possui Sinalização?	Sim (X) Não ()
Possui Receptivo? (guias, monitores)	Sim () Não (X)
É obrigatório o acompanhamento de guia de turismo/monitor na visitação?	Sim () Não (X) Em partes () Quais?

D.2 - Atrativos Culturais

Itinerário Culturais	() Histórico (x) Religioso/Espiritual () Relacionado a lendas/mitos/narrativas associadas () Relacionado a fatos históricos () Outro. Qual?
Nome :	Cristo Redentor
Endereço (inicial)	Entrada da cidade
Site / e mail	
Número de empregados fixos:	Funcionários Municipais
Número de empregados temporários (média anual):	
É aberto a visitação?	Sim (X) Não ()
Existe cobrança de entrada? Valor?	Sim () Não (X)
Fluxo de visitantes	
Possui Sinalização ?	Sim (X) Não ()
Possui receptivo? (guias, monitores)	Sim () Não (X)
É obrigatório o acompanhamento de guia de turismo/monitor na visitação?	Sim () Não (X) Em partes () Quais?
Descrição	



PREFEITURA MUNICIPAL DE SABINO

EDIFÍCIO "PREFEITO BENEDICTO BRAZ ALVES"

Av. Olavo Bilac, 740 – Sabino/SP CEP 16.440-000 Fone-Fax (14) 3546-9100
CNPJ: 44.534.089/0001-41 e-mail: gabinete@sabino.sp.gov.br

Feiras/mercados de caráter cultural	
Nome do local:	Feira do Trabalhador
Endereço	Av Padre Anchieta - 580
Site / e mail	
Número de empregados fixos:	
Número de empregados temporários (média anual):	100
É aberto a visitação?	Sim (<input checked="" type="checkbox"/>) Não (<input type="checkbox"/>)
Existe cobrança de entrada? Valor?	Sim (<input type="checkbox"/>) Não (<input checked="" type="checkbox"/>)
Fluxo de visitantes	
Possui Sinalização ?	Sim (<input type="checkbox"/>) Não (<input checked="" type="checkbox"/>)
Possui Receptivo ? (guias, monitores)	Sim (<input type="checkbox"/>) Não (<input checked="" type="checkbox"/>)
É obrigatório o acompanhamento de guia de turismo/monitor na visitação?	Sim (<input type="checkbox"/>) Não (<input checked="" type="checkbox"/>) Em partes (<input type="checkbox"/>) Quais?
É um local tombado por órgão de preservação? Qual (is)?	Sim (<input type="checkbox"/>) Não (<input checked="" type="checkbox"/>) IPHAN/Federal (<input type="checkbox"/>) CONDEPHAAT/Estadual (<input type="checkbox"/>) Municipal (<input type="checkbox"/>)
Descrição	A Feira do trabalhador é uma feira aberta onde os comerciantes da cidade podem expor seus produtos, sendo eles artesões e agricultores. A Feira acontece aos domingos, durante o dia, com a atração musical.

Arquitetura civil	(<input type="checkbox"/>) Casa/casarão/sobrado/solar(<input type="checkbox"/>) Hospital (<input type="checkbox"/>) Casa de comércio(<input type="checkbox"/>) Orfanato/creche (<input type="checkbox"/>) Educandário/colégio/escola(<input type="checkbox"/>) Liceu(<input type="checkbox"/>) Chalé (<input type="checkbox"/>) Universidade (<input type="checkbox"/>) Coreto(<input type="checkbox"/>) Palácio/palacete (<input type="checkbox"/>) Asilo (<input type="checkbox"/>) Quinta(<input type="checkbox"/>) Chafariz/fonte/bica (<input checked="" type="checkbox"/>) Outro. Qual?
Nome do local:	Centro Comunitário Alcides Ortelan
Endereço	Rua Sete de Setembro S/N
Site / e mail	
Ano/Século da construção	
É aberto a visitação?	Sim (<input checked="" type="checkbox"/>) Não (<input type="checkbox"/>)
Número de empregados fixos:	1
Número de empregados	10



PREFEITURA MUNICIPAL DE SABINO

EDIFÍCIO "PREFEITO BENEDICTO BRAZ ALVES"

Av. Olavo Bilac, 740 – Sabino/SP CEP 16.440-000 Fone-Fax (14) 3546-9100
CNPJ: 44.534.089/0001-41 e-mail: gabinete@sabino.sp.gov.br

temporários (média anual):	
Existe cobrança de entrada? Valor?	Sim () Não (x)
Fluxo de visitantes	
Possui Sinalização ?	Sim () Não (x)
Possui Receptivo ? (guias, monitores)	Sim () Não (x)
É obrigatório o acompanhamento de guia de turismo/monitor na visitaçãõ?	Sim () Não (x) Em partes () Quais?
É um local tombado por órgão de preservação?	Sim (x) Não ()
Qual (is)?	IPHAN/Federal () CONDEPHAAT/Estadual () Municipal (x)
É utilizado para outra função atualmente?	Sim (x) Não ()
Qual? Eventos sociais	

Arquitetura civil	() Casa/casarão/sobrado/solar() Hospital () Casa de comércio() Orfanato/creche () Educandário/colégio/escola() Liceu() Chalé () Universidade (x) Coreto() Palácio/palacete () Asilo () Quinta() Chafariz/fonte/bica () Outro. Qual?
Nome do local:	Coreto da Praça Alfredo Guerreiro
Endereço	Rua Sete de Setembro S/N
Site / e mail	
Ano/Século da construção	2022
É aberto a visitaçãõ?	Sim (x) Não ()
Número de empregados fixos:	1
Número de empregados temporários (média anual):	
Existe cobrança de entrada? Valor?	Sim () Não (x)
Fluxo de visitantes	
Possui Sinalização ?	Sim () Não (x)
Possui Receptivo ? (guias, monitores)	Sim () Não (x)
É obrigatório o acompanhamento de	Sim () Não (x) Em partes () Quais?



PREFEITURA MUNICIPAL DE SABINO

EDIFÍCIO "PREFEITO BENEDICTO BRAZ ALVES"

Av. Olavo Bilac, 740 – Sabino/SP CEP 16.440-000 Fone-Fax (14) 3546-9100
CNPJ: 44.534.089/0001-41 e-mail: gabinete@sabino.sp.gov.br

guia de turismo/monitor na visitação?	
É um local tombado por órgão de preservação?	Sim (<input checked="" type="checkbox"/>) Não (<input type="checkbox"/>) IPHAN/Federal (<input type="checkbox"/>) CONDEPHAAT/Estadual (<input type="checkbox"/>)
Qual (is)?	Municipal (<input type="checkbox"/>)
É utilizado para outra função atualmente?	Sim (<input checked="" type="checkbox"/>) Não (<input type="checkbox"/>)
Qual? Eventos, como festa do milho	

Arquitetura oficial	(<input type="checkbox"/>) Casa de câmara e cadeia (<input checked="" type="checkbox"/>) Paço municipal (<input type="checkbox"/>) Cadeia (<input type="checkbox"/>) Casa de intendência (<input type="checkbox"/>) Casa de fundição (<input type="checkbox"/>) Casa de alfândega (<input type="checkbox"/>) Fórum/tribunal (<input type="checkbox"/>) Residência oficial (<input type="checkbox"/>) Sede do poder executivo/legislativo/judiciário (<input type="checkbox"/>) Outro. Qual?
Nome do local:	Prefeitura Municipal
Endereço	Rua Olavo Bilac 940
Site / e mail	
Ano/Século da construção	
É Aberto a visitação?	Sim (<input checked="" type="checkbox"/>) Não (<input type="checkbox"/>)
Número de empregados fixos:	
Número de empregados temporários (média anual):	
Existe cobrança de entrada? Valor?	Sim (<input type="checkbox"/>) Não (<input checked="" type="checkbox"/>)
Fluxo de visitantes	
Possui Sinalização ?	Sim (<input checked="" type="checkbox"/>) Não (<input type="checkbox"/>)
Possui Receptivo ? (guias, monitores)	Sim (<input type="checkbox"/>) Não (<input checked="" type="checkbox"/>)
É obrigatório o acompanhamento de guia de turismo/monitor na visitação?	Sim (<input type="checkbox"/>) Não (<input checked="" type="checkbox"/>) Em partes (<input type="checkbox"/>) Quais?
É um local tombado por órgão de preservação? Qual (is)?	Sim (<input type="checkbox"/>) Não (<input checked="" type="checkbox"/>) IPHAN/Federal (<input type="checkbox"/>) CONDEPHAAT/Estadual (<input type="checkbox"/>) Municipal (<input type="checkbox"/>)
Descrição	
É utilizado para outra função atualmente?	Sim (<input type="checkbox"/>) Não (<input checked="" type="checkbox"/>)



PREFEITURA MUNICIPAL DE SABINO

EDIFÍCIO "PREFEITO BENEDICTO BRAZ ALVES"

Av. Olavo Bilac, 740 – Sabino/SP CEP 16.440-000 Fone-Fax (14) 3546-9100
CNPJ: 44.534.089/0001-41 e-mail: gabinete@sabino.sp.gov.br

Arquitetura Religiosa	(x) Igreja () Basílica () Catedral () Sé () Santuário () Capela () Ermida () Abadia () Oratório () Casa Paroquial () Casa Capitular () Casa da Providência() Palácio Arqueiepiscopal () Mosteiro () Seminário() Convento () Templo () Templo de religião de matriz africana () Outro. Qual?
Nome do local:	Igreja da Praça da Matriz
Endereço	Av. Padre Anchieta
Site / e mail	
Ano/Século da construção	1940
É aberto a visitação?	Sim (x) Não ()
Número de empregados fixos:	1
Número de empregados temporários (média anual):	
Existe cobrança de entrada? Valor?	Sim () Não (x)
Fluxo de visitantes	600
Possui Sinalização?	Sim (x) Não ()
Possui Receptivo? (guias, monitores)	Sim (x) Não ()
É obrigatório o acompanhamento de guia de turismo/monitor na visitação?	Sim () Não (x) Em partes () Quais?
É um local tombado por órgão de preservação? Qual (is)?	Sim () Não () IPHAN/Federal () CONDEPHAAT/Estadual () Municipal ()
Descrição	
É utilizado para outra função atualmente?	Sim () Não (x)
Qual?	

Arquitetura Religiosa	() Igreja () Basílica () Catedral () Sé () Santuário () Capela () Ermida () Abadia () Oratório (x) Casa Paroquial () Casa Capitular () Casa da Providência() Palácio Arqueiepiscopal () Mosteiro () Seminário() Convento () Templo () Templo de religião de matriz africana () Outro. Qual?
Nome do local:	Casa Paroquial



PREFEITURA MUNICIPAL DE SABINO

EDIFÍCIO "PREFEITO BENEDICTO BRAZ ALVES"

Av. Olavo Bilac, 740 – Sabino/SP CEP 16.440-000 Fone-Fax (14) 3546-9100
CNPJ: 44.534.089/0001-41 e-mail: gabinete@sabino.sp.gov.br

Endereço	Av. Padre Anchieta
Site / e mail	
Ano/Século da construção	1940
É aberto a visitação?	Sim (<input checked="" type="checkbox"/>) Não (<input type="checkbox"/>)
Número de empregados fixos:	1
Número de empregados temporários (média anual):	
Existe cobrança de entrada? Valor?	Sim (<input type="checkbox"/>) Não (<input checked="" type="checkbox"/>)
Fluxo de visitantes	600
Possui Sinalização?	Sim (<input checked="" type="checkbox"/>) Não (<input type="checkbox"/>)
Possui Receptivo? (guias, monitores)	Sim (<input checked="" type="checkbox"/>) Não (<input type="checkbox"/>)
É obrigatório o acompanhamento de guia de turismo/monitor na visitação?	Sim (<input type="checkbox"/>) Não (<input checked="" type="checkbox"/>) Em partes (<input type="checkbox"/>) Quais?
É um local tombado por órgão de preservação? Qual (is)?	Sim (<input type="checkbox"/>) Não (<input type="checkbox"/>) IPHAN/Federal (<input type="checkbox"/>) CONDEPHAAT/Estadual (<input type="checkbox"/>) Municipal (<input type="checkbox"/>)
Descrição	
É utilizado para outra função atualmente?	Sim (<input type="checkbox"/>) Não (<input checked="" type="checkbox"/>)
Qual?	

Arquitetura Religiosa	(<input type="checkbox"/>) Igreja (<input type="checkbox"/>) Basílica (<input type="checkbox"/>) Catedral (<input type="checkbox"/>) Sé (<input type="checkbox"/>) Santuário (<input checked="" type="checkbox"/>) Capela (<input type="checkbox"/>) Ermida (<input type="checkbox"/>) Abadia (<input type="checkbox"/>) Oratório (<input type="checkbox"/>) Casa Paroquial (<input type="checkbox"/>) Casa Capitular (<input type="checkbox"/>) Casa da Providência (<input type="checkbox"/>) Palácio Arquiepiscopal (<input type="checkbox"/>) Mosteiro (<input type="checkbox"/>) Seminário (<input type="checkbox"/>) Convento (<input type="checkbox"/>) Templo (<input type="checkbox"/>) Templo de religião de matriz africana (<input type="checkbox"/>) Outro. Qual?
Nome do local:	Nossa Senhora de Fatima
Endereço	Bairro Guatapará
Site / e mail	
Ano/Século da construção	
É aberto a visitação?	Sim (<input checked="" type="checkbox"/>) Não (<input type="checkbox"/>)
Número de empregados fixos:	1
Número de empregados temporários (média anual):	



PREFEITURA MUNICIPAL DE SABINO

EDIFÍCIO "PREFEITO BENEDICTO BRAZ ALVES"

Av. Olavo Bilac, 740 – Sabino/SP CEP 16.440-000 Fone-Fax (14) 3546-9100
CNPJ: 44.534.089/0001-41 e-mail: gabinete@sabino.sp.gov.br

Existe cobrança de entrada? Valor?	Sim () Não (x)
Fluxo de visitantes	2000
Possui Sinalização?	Sim (x) Não ()
Possui Receptivo? (guias, monitores)	Sim (x) Não ()
É obrigatório o acompanhamento de guia de turismo/monitor na visitação?	Sim () Não (x) Em partes () Quais?
É um local tombado por órgão de preservação? Qual (is)?	Sim () Não () IPHAN/Federal () CONDEPHAAT/Estadual () Municipal ()
Descrição	
É utilizado para outra função atualmente?	Sim () Não (x)
Qual?	

Arquitetura Religiosa	() Igreja () Basílica () Catedral () Sé () Santuário (x) Capela () Ermida () Abadia () Oratório () Casa Paroquial () Casa Capitular () Casa da Providência () Palácio Arquiepiscopal () Mosteiro () Seminário () Convento () Templo () Templo de religião de matriz africana () Outro. Qual?
Nome do local:	Capela Nossa Senhora Aparecida
Endereço	Bairro Aparecida
Site / e mail	
Ano/Século da construção	
É aberto a visitação?	Sim (x) Não ()
Número de empregados fixos:	1
Número de empregados temporários (média anual):	
Existe cobrança de entrada? Valor?	Sim () Não (x)
Fluxo de visitantes	2000
Possui Sinalização?	Sim (x) Não ()
Possui Receptivo? (guias, monitores)	Sim (x) Não ()
É obrigatório o acompanhamento de guia de turismo/monitor na visitação?	Sim () Não (x) Em partes () Quais?



PREFEITURA MUNICIPAL DE SABINO

EDIFÍCIO "PREFEITO BENEDICTO BRAZ ALVES"

Av. Olavo Bilac, 740 – Sabino/SP CEP 16.440-000 Fone-Fax (14) 3546-9100
CNPJ: 44.534.089/0001-41 e-mail: gabinete@sabino.sp.gov.br

É um local tombado por órgão de preservação? Qual (is)?	Sim () Não () IPHAN/Federal () CONDEPHAAT/Estadual () Municipal ()
Descrição	
É utilizado para outra função atualmente? Qual?	Sim () Não (x)

Arquitetura Funerária	() Panteão () Mausoléu () Cruzeiro () Túmulo () Memorial (x) Cemitério () Outro. Qual?
Nome do local:	Cemitério Municipal
Endereço	Alameda das Esmeraldas, 378 - 430 - centro
Site / e mail	
Ano/Século da construção	
É aberto a visitação?	Sim (x) Não ()
Número de empregados fixos:	5
Número de empregados temporários (média anual):	
Existe cobrança de entrada? Valor?	Sim () Não (x)
Fluxo de visitantes	Aprox. 7 mil pessoas anualmente
Possui Sinalização ?	Sim (x) Não ()
Possui Receptivo ? (guias, monitores)	Sim () Não (x)
É obrigatório o acompanhamento de guia de turismo/monitor na visitação?	Sim () Não (x) Em partes () Quais?
É um local tombado por órgão de preservação? Qual (is)?	Sim () Não (x) IPHAN/Federal () CONDEPHAAT/Estadual () Municipal (x)
Descrição	

Arquitetura Funerária	() Panteão () Mausoléu () Cruzeiro () Túmulo (x) Memorial () Cemitério () Outro. Qual?
Nome do local:	Memorial do Imigrante
Endereço	
Site / e mail	
Ano/Século da construção	1940
É aberto a visitação?	Sim (x) Não ()



PREFEITURA MUNICIPAL DE SABINO

EDIFÍCIO "PREFEITO BENEDICTO BRAZ ALVES"

Av. Olavo Bilac, 740 – Sabino/SP CEP 16.440-000 Fone-Fax (14) 3546-9100
CNPJ: 44.534.089/0001-41 e-mail: gabinete@sabino.sp.gov.br

Número de empregados fixos:	5
Número de empregados temporários (média anual):	
Existe cobrança de entrada? Valor?	Sim () Não (x)
Fluxo de visitantes	Aprox. 7 mil pessoas anualmente
Possui Sinalização ?	Sim (x) Não ()
Possui Receptivo ? (guias, monitores)	Sim () Não (x)
É obrigatório o acompanhamento de guia de turismo/monitor na visitação?	Sim () Não (x) Em partes () Quais?
É um local tombado por órgão de preservação? Qual (is)?	Sim () Não (x) IPHAN/Federal () CONDEPHAAT/Estadual () Municipal (x)
Descrição	

Obras de Infraestrutura	() Viaduto/ponte () Túnel () Caixa d'Água () Aqueduto (x) Trapiche/Pier () Marina () Porto () Quebra-mar/molhe () Barragem/Represa() Farol () Estrutura Ferroviária () Estrutura rodoviária () Estrutura aeroportuária () Rotunda () Elevador/Funicular() Torre () Teleférico () Outro. Qual?
Nome do local:	Pier da Praia Municipal
Endereço	
Site / e mail	
Ano/Século da construção	2021
É aberto a visitação?	Sim (x) Não ()
Número de empregados fixos:	4
Número de empregados temporários (média anual):	
Existe cobrança de entrada? Valor?	Sim () Não (x)
Fluxo de visitantes	Aprox. 2 mil pessoas por ano
Possui Sinalização ?	Sim (x) Não ()
Possui Receptivo ? (guias, monitores)	Sim (x) Não ()
É obrigatório o acompanhamento de	Sim () Não (x) Em partes () Quais?



PREFEITURA MUNICIPAL DE SABINO

EDIFÍCIO "PREFEITO BENEDICTO BRAZ ALVES"

Av. Olavo Bilac, 740 – Sabino/SP CEP 16.440-000 Fone-Fax (14) 3546-9100
CNPJ: 44.534.089/0001-41 e-mail: gabinete@sabino.sp.gov.br

guia de turismo/monitor na visitação?	
É um local tombado por órgão de preservação? Qual (is)?	Sim () Não (x) IPHAN/Federal () CONDEPHAAT/Estadual () Municipal ()
Descrição	O Pier da Praia é uma obra do MIT, construída para atrair mais turistas e pescadores em alta temporada.
É utilizado para outra função atualmente?	Sim (x) Não ()
Qual? Os pescadores usam para pescar nas temporadas	

Obras de Infraestrutura	() Viaduto/ponte () Túnel () Caixa d'Água () Aqueduto () Trapiche/Pier () Marina () Porto () Quebra-mar/molhe () Barragem/Represa() Farol () Estrutura Ferroviária () Estrutura rodoviária () Estrutura aeroportuária () Rotunda () Elevador/Funicular() Torre () Teleférico (x) Outro. Qual? Deck
Nome do local:	Deck de Barco na Praia Municipal
Endereço	
Site / e mail	
Ano/Século da construção	2023
É aberto a visitação?	Sim (x) Não ()
Número de empregados fixos:	4
Número de empregados temporários (média anual):	
Existe cobrança de entrada? Valor?	Sim () Não (x)
Fluxo de visitantes	Aprox. 2 mil pessoas por ano
Possui Sinalização ?	Sim (x) Não ()
Possui Receptivo ? (guias, monitores)	Sim (x) Não ()
É obrigatório o acompanhamento de guia de turismo/monitor na visitação?	Sim () Não (x) Em partes () Quais?
É um local tombado por órgão de preservação? Qual (is)?	Sim () Não (x) IPHAN/Federal () CONDEPHAAT/Estadual () Municipal ()
Descrição	O Deck é uma obra do MIT instalada no restaurante da Praia, com o objetivo de atrair mais turistas.



PREFEITURA MUNICIPAL DE SABINO

EDIFÍCIO "PREFEITO BENEDICTO BRAZ ALVES"

Av. Olavo Bilac, 740 – Sabino/SP CEP 16.440-000 Fone-Fax (14) 3546-9100
CNPJ: 44.534.089/0001-41 e-mail: gabinete@sabino.sp.gov.br

É utilizado para outra função atualmente?	Sim (<input checked="" type="checkbox"/>) Não (<input type="checkbox"/>)
Qual? O deck é instalado no restaurante, onde é usado para acomodação do público do restaurante.	

Lugares de Cultura / Outros	(<input type="checkbox"/>) Obra de interesse artístico (<input type="checkbox"/>) Cineclube (<input type="checkbox"/>) Museu/Memorial (<input type="checkbox"/>) Biblioteca (<input type="checkbox"/>) Teatro/Anfiteatro (<input checked="" type="checkbox"/>) Centro Cultural/Casa de Cultura/Galeria (<input type="checkbox"/>) Outro. Qual?
Nome do local:	Casa da Cultura
Endereço	Rua Irmã Banhara, 960
Site / e mail	
Ano/Século da construção	2023
É aberto a visitação?	Sim (<input checked="" type="checkbox"/>) Não (<input type="checkbox"/>)
Número de empregados fixos:	
Número de empregados temporários (média anual):	
Existe cobrança de entrada? Valor?	Sim (<input type="checkbox"/>) Não (<input checked="" type="checkbox"/>)
Fluxo de visitantes	
Possui Sinalização?	Sim (<input checked="" type="checkbox"/>) Não (<input type="checkbox"/>)
Possui Receptivo? (guias, monitores)	Sim (<input checked="" type="checkbox"/>) Não (<input type="checkbox"/>)
É obrigatório o acompanhamento de guia de turismo/monitor na visitação?	Sim (<input type="checkbox"/>) Não (<input checked="" type="checkbox"/>) Em partes (<input type="checkbox"/>) Quais?
É um local tombado por órgão de preservação? Qual (is)?	Sim (<input type="checkbox"/>) Não (<input checked="" type="checkbox"/>) IPHAN/Federal (<input type="checkbox"/>) CONDEPHAAT/Estadual (<input type="checkbox"/>) Municipal (<input type="checkbox"/>)
Descrição	
É utilizado para outra função atualmente?	Sim (<input type="checkbox"/>) Não (<input type="checkbox"/>)
Qual?	

D.3 - Eventos

Principais eventos que atraem público externo.	
Nome do evento:	Festa de São Sebastião
Descrição do evento	A Festa de São Sebastião é a festa do padroeiro que acontece junto ao aniversário da cidade. Realizada em janeiro, ela acontece em 4 sábados, com tradicional quermesse e shows sertanejo.



PREFEITURA MUNICIPAL DE SABINO

EDIFÍCIO "PREFEITO BENEDICTO BRAZ ALVES"

Av. Olavo Bilac, 740 – Sabino/SP CEP 16.440-000 Fone-Fax (14) 3546-9100
CNPJ: 44.534.089/0001-41 e-mail: gabinete@sabino.sp.gov.br

Demanda: Características:	(x) municipal () regional () nacional () internacional
	() Esportivo (x) Religioso () Exposição () Feira () Temático (x) Comemorativo () Artístico Cultural () Outros. Qual _____
	Estimativa do Número de Visitantes: 2023: 400 2022: 300 2019: 300 2018: 300

Principais eventos que atraem público externo.

Nome do evento:	Carnaval
Descrição do evento	O Carnaval é uma festa tradicional em nossa cidade, todos os anos é realizada na Praça da Matriz ou na Praia Municipal, é variado por conta do rio.
Demanda: Características:	(x) municipal () regional () nacional () internacional
	() Esportivo () Religioso () Exposição () Feira () Temático (x) Comemorativo () Artístico Cultural () Outros. Qual _____
	Estimativa do Número de Visitantes: 2023: 500 2022: 500 2019: 500 2018: 500

Principais eventos que atraem público externo.

Nome do evento:	Festa do Milho
Descrição do evento	É um evento realizado pelo COMTUR com o apoio da Prefeitura Municipal. O evento atrai turistas de toda região, que procuram pela famosa sopa de milho, onde essa receita só é encontrada na cidade de Sabino, e também pelas diversas comidas típicas produzidas do milho. E conta com shows ao vivo para abrihantear ainda mais o evento. Acontece no mês de junho. Em 2024 está na sua 4ª edição.
Demanda: Características:	(x) municipal () regional () nacional () internacional
	() Esportivo () Religioso () Exposição () Feira () Temático (x) Comemorativo (X) Artístico Cultural () Outros. Qual _____
	Estimativa do Número de Visitantes: 2024: 3000 2019: 900 2018: 700 2017: 700

Principais eventos que atraem público externo.

Nome do evento:	Festa do Peão de Boiadeiro
Descrição do evento	A festa do peão de Sabino é um dos maiores eventos realizados na região. Conhecida pela estrutura que é montada para realização da festa e pelos shows que atraem o público local e regional, colocando a Festa do Peão de Sabino entre as melhores e maiores da região.
Demanda: Características:	(x) municipal () regional () nacional () internacional
	() Esportivo () Religioso () Exposição () Feira () Temático (x) Comemorativo (X) Artístico Cultural () Outros. Qual _____
	Estimativa do Número de Visitantes: 2023: 10mil 2022: 8mil 2019: 6mil 2018: 6 mil



PREFEITURA MUNICIPAL DE SABINO

EDIFÍCIO "PREFEITO BENEDICTO BRAZ ALVES"

Av. Olavo Bilac, 740 – Sabino/SP CEP 16.440-000 Fone-Fax (14) 3546-9100
 CNPJ: 44.534.089/0001-41 e-mail: gabinete@sabino.sp.gov.br

Principais eventos que atraem público externo.	
Nome do evento:	Violada em prol a Santa Casa
Descrição do evento	A violada em prol a santa Casa começou em 2023, e será uma festa tradicional. Foi passado uma lei na câmara Lei 2505 de 2023. A Festa tem os fundos todos destinados para a Santa Casa de Lins, além de proporcionar entretenimento para os moradores e turista com muita moda de viola. A festa conta também com o tradicional barco de fogo da Estancia de Sergipe.
Demanda: Características:	(x) municipal () regional () nacional () internacional
	() Esportivo () Religioso () Exposição () Feira () Temático (x) Comemorativo (X) Artístico Cultural () Outros. Qual _____
	Estimativa do Número de Visitantes: 2023: 900

Principais eventos que atraem público externo.	
Nome do evento:	Encontro Náutico
Descrição do evento	É um evento organizado pelos amantes do esporte náutico em parceria com a Prefeitura Municipal e consiste em reunir embarcações de toda região e promover o encontro uma vez ao ano.
Demanda: Características:	(x) municipal () regional () nacional () internacional
	(x) Esportivo () Religioso () Exposição () Feira () Temático () Comemorativo () Artístico Cultural () Outros. Qual _____
	Estimativa do Número de Visitantes: 2023: 400 2022:400 2021:500 2019:400 2018: 400

Principais eventos que atraem público externo.	
Nome do evento:	Torneio de Pesca de Caiaque
Descrição do evento	Tendo sua primeira edição em 2023, o objetivo do evento esportivo é atrair turista e esportivos da área. O evento proporciona muita pesca, e shows animados. O evento reuniu competidores de quatro Estados do Brasil: São Paulo, Mato Grosso do Sul, Paraná e Minas Gerais.
Demanda: Características:	(x) municipal () regional () nacional () internacional
	(x) Esportivo () Religioso () Exposição () Feira () Temático () Comemorativo () Artístico Cultural () Outros. Qual _____
	Estimativa do Número de Visitantes: 2023: 400

Principais eventos que atraem público externo.	
Nome do evento:	Campeonato de Som
Descrição do evento	Trata-se de um evento entre os apaixonados em som automotivo, que está na sua 10ª edição, e é realizado em prol do Fundo Social do município, cobrando 1 kg de alimento na entrada para doações. Esse evento é de grande importância, pois promove a divulgação da cidade nos canais de



PREFEITURA MUNICIPAL DE SABINO

EDIFÍCIO "PREFEITO BENEDICTO BRAZ ALVES"

Av. Olavo Bilac, 740 – Sabino/SP CEP 16.440-000 Fone-Fax (14) 3546-9100
CNPJ: 44.534.089/0001-41 e-mail: gabinete@sabino.sp.gov.br

	rede sociais, cartazes, adesivos e pedágios na região, promovendo assim o turismo.
Demanda: Características:	(x) municipal () regional () nacional () internacional
	() Esportivo () Religioso () Exposição () Feira (x) Temático () Comemorativo () Artístico Cultural () Outros. Qual _____
	Estimativa do Número de Visitantes: 2023: 400 2022: 300 2021:300 2019: 400 2018: 400

Principais eventos que atraem público externo.

Nome do evento:	Reveillon
Descrição do evento	O réveillon de Sabino é sempre uma grande festa. Todos se unem para confraternizar com a chegada do novo ano. A cidade nesse período recebe muitos turistas. Acontece na virada de 31 e dezembro para 01 de janeiro.
Demanda: Características:	(x) municipal () regional () nacional () internacional
	() Esportivo () Religioso () Exposição () Feira () Temático (x) Comemorativo () Artístico Cultural () Outros. Qual _____
	Estimativa do Número de Visitantes: 2023: 1000 2022: 1000 2021:800 2019: 900 2018: 9000

Principais eventos que atraem público externo.

Nome do evento:	Escolha da Rainha
Descrição do evento	É o evento onde escolhemos a Rainha do Rodeio da cidade, com desfile das candidatas para o público e jurados. A escolha é feita por júri, e após a escolha tem show musical.
Demanda: Características:	(x) Municipal () Regional () Nacional () Internacional
	() Esportivo () Religioso () Exposição () Feira (x) Temático () Comemorativo () Artístico Cultural () Outros. Qual _____
	Estimativa do Número de Visitantes: 2023: 2000 2022: 1000 2021: - 2020: - 2019: 1000 2018: 1000

Principais eventos que atraem público externo.

Nome do evento:	Natal Show
Descrição do evento	A Prefeitura organiza todos os anos show na véspera de Natal para a população, e é realizado em lugares abertos como Praça ou Praia Municipal.
Demanda: Características:	(x) Municipal () Regional () Nacional () Internacional
	() Esportivo () Religioso () Exposição () Feira (x) Temático () Comemorativo () Artístico Cultural () Outros. Qual _____
	Estimativa do Número de Visitantes: 2023: 2000 2022: 1000 2021: - 2020: - 2019: 1000 2018: 1000



PREFEITURA MUNICIPAL DE SABINO

EDIFÍCIO "PREFEITO BENEDICTO BRAZ ALVES"

Av. Olavo Bilac, 740 – Sabino/SP CEP 16.440-000 Fone-Fax (14) 3546-9100
 CNPJ: 44.534.089/0001-41 e-mail: gabinete@sabino.sp.gov.br

Principais eventos que atraem público externo.	
Nome do evento:	Desfile Cívico 7 de setembro
Descrição do evento	A Prefeitura realiza todos os anos o desfile Sete de Setembro com as entidades como: escolas, projetos e muito mais.
Demanda: Características:	(x) Municipal () Regional () Nacional () Internacional () Esportivo () Religioso () Exposição () Feira () Temático (x) Comemorativo () Artístico Cultural () Outros. Qual _____
	Estimativa do Número de Visitantes: 2023: 2000 2022: 1500 2021: - 2020: - 2019: 1000 2018: 1000

D.4 - Gastronomia

Pratos típicos, bebidas, produção agrícola específica, técnica de produção e processamento de alimentos etc.	
Nome do prato / bebida:	Sopa de Milho
Local (is) para consumo	Festa do Milho (anualmente).
Nome:	Festa do Milho
Site / e mail	www.sabino.sp.gov.br
Endereço	Praça da Matriz
Número de empregados fixos:	Trabalho voluntário (30 pessoas)
Número de empregados temporários (média anual):	
Valor médio do prato/bebida	R\$30,00
É tombado como patrimônio Imaterial?	Sim () Não (x)
	IPHAN/Federal () CONDEPHAAT/Estadual () Municipal ()

Pratos típicos, bebidas, produção agrícola específica, técnica de produção e processamento de alimentos etc.	
Nome do prato / bebida:	Peixe Frito
Local (is) para consumo	Bar do Serjão
Nome:	Bar do Serjão
Site / e mail	Local sem redes sociais
Endereço	Recanto Vista Alegre
Número de empregados fixos:	4



PREFEITURA MUNICIPAL DE SABINO

EDIFÍCIO "PREFEITO BENEDICTO BRAZ ALVES"

Av. Olavo Bilac, 740 – Sabino/SP CEP 16.440-000 Fone-Fax (14) 3546-9100
 CNPJ: 44.534.089/0001-41 e-mail: gabinete@sabino.sp.gov.br

Número de empregados temporários (média anual):	
Valor médio do prato/bebida	R\$45,00
É tombado como patrimônio Imaterial?	Sim () Não (x) IPHAN/Federal () CONDEPHAAT/Estadual () Municipal ()

D.5 - Artesanato/Trabalhos Manuais

Artesanato e produtos típicos; artigos manuais diferenciados, produtos específicos, materiais regionais e característicos.	
Nome do artigo:	Tapetes, guardanapos
Características:	Uso domestico
Local (is) para compra	Casa da proprietária – vendas sob encomenda
Nome:	Guiomar Bonfietti
Site / e mail	14 99894-4434
Endereço	
Número de empregados fixos:	1
Número de empregados temporários (média anual):	
É tombado como patrimônio Imaterial?	Sim () Não (x) IPHAN/Federal () CONDEPHAAT/Estadual () Municipal ()

Artesanato e produtos típicos; artigos manuais diferenciados, produtos específicos, materiais regionais e característicos.	
Nome do artigo:	Cutelaria - Facas
Características:	Uso domestico
Local (is) para compra	Casa da proprietário – vendas sob encomenda
Nome:	Rafael Gouveia
Site / e mail	14 99698-9652
Endereço	
Número de empregados fixos:	1



PREFEITURA MUNICIPAL DE SABINO

EDIFÍCIO "PREFEITO BENEDICTO BRAZ ALVES"

Av. Olavo Bilac, 740 – Sabino/SP CEP 16.440-000 Fone-Fax (14) 3546-9100
 CNPJ: 44.534.089/0001-41 e-mail: gabinete@sabino.sp.gov.br

Número de empregados temporários (média anual):	
É tombado como patrimônio Imaterial?	Sim () Não (x) IPHAN/Federal () CONDEPHAAT/Estadual () Municipal ()

Artesanato e produtos típicos; artigos manuais diferenciados, produtos específicos, materiais regionais e característicos.	
Nome do artigo:	Artista Plastico
Características:	Pintora de Quadros
Local (is) para compra	Casa da proprietária – vendas sob encomenda
Nome:	Lourdes
Site / e mail	14 99600-0258
Endereço	
Número de empregados fixos:	1
Número de empregados temporários (média anual):	

Formas de Expressão / Manifestações Culturais

(x) Música (x) Dança () Literatura/oral () Cência/Performática () Outras. Qual (is)?	
Nome da manifestação:	Banda Marcial Municipal (Eventos Cívicos e Festa Natalina)
Período de ocorrência (meses/datas móveis)	Setembro e Dezembro
É tombado como patrimônio Imaterial?	Sim () Não (x) IPHAN/Federal () CONDEPHAAT/Estadual () Municipal ()

(x) Música (x) Dança () Literatura/oral () Cência/Performática () Outras. Qual (is)?	
Nome da manifestação:	Oficina Cultural de Ballet (apresentação em todos os eventos institucionais do Município)
Período de ocorrência (meses/datas móveis)	Todos os meses do ano.



PREFEITURA MUNICIPAL DE SABINO

EDIFÍCIO "PREFEITO BENEDICTO BRAZ ALVES"

Av. Olavo Bilac, 740 – Sabino/SP CEP 16.440-000 Fone-Fax (14) 3546-9100
 CNPJ: 44.534.089/0001-41 e-mail: gabinete@sabino.sp.gov.br

É tombado como patrimônio Imaterial?	Sim () Não (x) IPHAN/Federal () CONDEPHAAT/Estadual () Municipal ()
(x) Música (x) Dança () Literatura/oral () Cência/Performática () Outras. Qual (is)?	
Nome da manifestação:	Mani'Festa Sabino (Festa em homenagem a Consciência Negra)
Período de ocorrência (meses/datas móveis)	Novembro
É tombado como patrimônio Imaterial?	Sim () Não (x) IPHAN/Federal () CONDEPHAAT/Estadual () Municipal ()



PREFEITURA MUNICIPAL DE SABINO

EDIFÍCIO "PREFEITO BENEDICTO BRAZ ALVES"

Av. Olavo Bilac, 740 – Sabino/SP CEP 16.440-000 Fone-Fax (14) 3546-9100
CNPJ: 44.534.089/0001-41 e-mail: gabinete@sabino.sp.gov.br

E- Segmentação

E.1 - Tipologia

Qual (is) segmento(s) de Turismo são encontrado(s) no município?			
Ecoturismo*	<input type="checkbox"/>	<input type="checkbox"/>	<input checked="" type="checkbox"/>
Cultural e Histórico*	<input checked="" type="checkbox"/>	<input type="checkbox"/>	<input type="checkbox"/>
Cultural – Cívico*	<input checked="" type="checkbox"/>	<input type="checkbox"/>	<input type="checkbox"/>
Cultural – Religioso*	<input checked="" type="checkbox"/>	<input type="checkbox"/>	<input type="checkbox"/>
Cultural – Místico / Esotérico*	<input type="checkbox"/>	<input type="checkbox"/>	<input checked="" type="checkbox"/>
Cultural – Étnico*	<input type="checkbox"/>	<input type="checkbox"/>	<input checked="" type="checkbox"/>
Estudo e Intercâmbio*	<input type="checkbox"/>	<input type="checkbox"/>	<input checked="" type="checkbox"/>
Esportes*	<input checked="" type="checkbox"/>	<input type="checkbox"/>	<input type="checkbox"/>
Pesca*	<input checked="" type="checkbox"/>	<input type="checkbox"/>	<input checked="" type="checkbox"/>
Náutico*	<input checked="" type="checkbox"/>	<input type="checkbox"/>	<input type="checkbox"/>
Aventura*	<input type="checkbox"/>	<input type="checkbox"/>	<input checked="" type="checkbox"/>
Sol e Praia*	<input checked="" type="checkbox"/>	<input type="checkbox"/>	<input type="checkbox"/>
Negócios /Eventos*	<input checked="" type="checkbox"/>	<input type="checkbox"/>	<input type="checkbox"/>
Rural*	<input checked="" type="checkbox"/>	<input type="checkbox"/>	<input type="checkbox"/>
Saúde*	<input type="checkbox"/>	<input type="checkbox"/>	<input checked="" type="checkbox"/>
Social*	<input checked="" type="checkbox"/>	<input type="checkbox"/>	<input type="checkbox"/>
Outros			
Turismo Industrial	<input type="checkbox"/>	<input type="checkbox"/>	<input checked="" type="checkbox"/>
Inverno / Montanha	<input type="checkbox"/>	<input type="checkbox"/>	<input checked="" type="checkbox"/>
Gastronômico	<input checked="" type="checkbox"/>	<input type="checkbox"/>	<input type="checkbox"/>
GLBT	<input type="checkbox"/>	<input type="checkbox"/>	<input checked="" type="checkbox"/>
Observadores de Aves	<input type="checkbox"/>	<input type="checkbox"/>	<input checked="" type="checkbox"/>
Cicloturismo	<input checked="" type="checkbox"/>	<input type="checkbox"/>	<input type="checkbox"/>
Geoturismo **	<input type="checkbox"/>	<input type="checkbox"/>	<input checked="" type="checkbox"/>
Turismo Ferroviário	<input type="checkbox"/>	<input type="checkbox"/>	<input checked="" type="checkbox"/>
Parques temáticos	<input type="checkbox"/>	<input checked="" type="checkbox"/>	<input type="checkbox"/>
Clubes da Terceira Idade	<input checked="" type="checkbox"/>	<input type="checkbox"/>	<input type="checkbox"/>
Locais turísticos c Acessibilidade	<input checked="" type="checkbox"/>	<input type="checkbox"/>	<input type="checkbox"/>

* De acordo com classificação do Ministério do Turismo

** Geoturismo é um tipo de atividade turística que inclui a apreciação de feições geológicas especiais (ex. Foz do Iguaçu, Pão de Açúcar, Chapada Diamantina, Pantanal, Fernando de Noronha, cavernas, dunas, falésias, águas termais) mas que além disso é complementada pelo conhecimento sobre a sua história, suas características, sua conservação e seu bom uso. Virgínio Mantesso Neto (<http://www.geoturismobrasil.com.br/> disponível em 15/07/2015)



PREFEITURA MUNICIPAL DE SABINO

EDIFÍCIO "PREFEITO BENEDICTO BRAZ ALVES"

Av. Olavo Bilac, 740 – Sabino/SP CEP 16.440-000 Fone-Fax (14) 3546-9100
CNPJ: 44.534.089/0001-41 e-mail: gabinete@sabino.sp.gov.br

PROJETOS ESPECIAIS

E.2 - Turismo Cultural-Histórico

Possui algum evento / edificação / local histórico ou acontecimento marcante ligado a **Revolução Constitucionalista de 32?**

Sim () Não (x)

Possui algum evento / edificação / museu / monumento ligado a um **personagem** (área política/ artística/científica /esportiva/ outra) de relevância estadual/ nacional/ internacional que tenha nascido ou morado no município?

Sim () Não (x)

E.2 - Turismo Cultural - Étnico

Possui alguma manifestação cultural e/ou artística, ligadas a um **grupo étnico?** (negros, índios, caiçaras ou imigrantes- japoneses/ holandeses/ árabes/ italianos/ portugueses/ outros)

Sim (x) Não ()

Quais?	Dia da Consciência Negra – Mani'Festa Sabino
Endereço	Rua dos Expedicionários S/N (Centro de Convivência dos Idosos)
Site	https://www.facebook.com/PrefeituraSabino/posts/pfbid0VkkKoLaxP4RHGr32mAiPBMJcYgpxVFiqZbEum6zYrrQM3kWjvMC17CzAPfQdjf3CGI
Email	cultura@sabino.sp.gov.br
Telefone	
Descrição	O evento possui palestras, samba de roda, puxada de rede com Mestre de Capoeira. Aberto ao público.

Possui algum centro de tradição, associação, museu, monumentos e construções ligadas a um **grupo étnico?** (negros, índios, caiçaras ou imigrantes- japoneses/ holandeses/ árabes/ italianos/ portugueses/ outros)

Sim (x) Não ()

Quais?	Monumento dos Imigrantes
Endereço	Praça da Matriz (atrás da igreja)
Existe cobrança de entrada? Valor?	Sim () Não (x)
Fluxo de visitantes	1000/mês
Possui Sinalização ?	Sim (x) Não ()
Possui Receptivo ? (guias, monitores)	Sim () Não (x)
É obrigatório o acompanhamento de guias na visitaçãõ?	Sim () Não (x) Em partes () Quais?
Atende somente grupos?	Sim () Não () Ambos (grupos e visitantes) (x)



PREFEITURA MUNICIPAL DE SABINO

EDIFÍCIO "PREFEITO BENEDICTO BRAZ ALVES"

Av. Olavo Bilac, 740 – Sabino/SP CEP 16.440-000 Fone-Fax (14) 3546-9100
CNPJ: 44.534.089/0001-41 e-mail: gabinete@sabino.sp.gov.br

E.3 - Turismo Náutico / Pesca

Possui algum empreendimento abaixo?	
Tipo:	() Marítima (x) Fluvial () Lacustre/ Represa
Marinas	(x) Existente Quantos? 1 () Inexistente Nº Empregados
Pier / Atracadouro	(x) Existente Quantos? 1 () Inexistente Nº Empregados 2
Outros. Quais ? Deck	
	(1) Existente Quantos? Nº Empregados 1
	() Existente Quantos?
Passeios de Barcos regulares?	(x) Sim Quantos? 2 Percurso: Sabino a Sales (30min) 15km () Não
Locais p/ locação de barcos?	(x) Sim Quantos? 1 () Não
Locais p/ locação de Jet Ski ?	(x) Sim Quantos? 1 () Não
Principais tipos de pescado?	Porquinho, tilápia, tucunaré e corvina.
Período de Pesca?	Março a outubro.

E.4 - Turismo de Aventura

E.4.1 - Modalidades

Acqua Ride	() Existente () Potencial (x) Inexistente
Arvorismo	() Existente () Potencial (x) Inexistente
Balonismo	() Existente () Potencial (x) Inexistente
Bugue	() Existente () Potencial (x) Inexistente
Bungue Jump	() Existente () Potencial (x) Inexistente
Caminhada / Trekking	() Existente () Potencial () Inexistente
Canoagem	(x) Existente () Potencial () Inexistente
Cavalgada	(x) Existente () Potencial () Inexistente
Cicloturismo / Bike	(x) Existente () Potencial () Inexistente
Escalada / Montanhismo	() Existente () Potencial (x) Inexistente
Espeleoturismo (cavernas)	() Existente () Potencial (x) Inexistente
Flutuação / Mergulho	() Existente () Potencial (x) Inexistente
Kitesurf	() Existente () Potencial (x) Inexistente
Moto / Jipe	() Existente () Potencial (x) Inexistente
Para-quedaismo	() Existente () Potencial (x) Inexistente
Rafting	() Existente () Potencial (x) Inexistente
Rapel	() Existente () Potencial (x) Inexistente
Surf / Bodyboarding	() Existente () Potencial (x) Inexistente
Tirolesa	() Existente () Potencial (x) Inexistente
Vôo livre (Asa delta / Paraglider)	() Existente () Potencial (x) Inexistente
Wakeboard / Esqui Aquático	() Existente () Potencial (x) Inexistente
Vela / Iatismo	() Existente () Potencial (x) Inexistente



PREFEITURA MUNICIPAL DE SABINO

EDIFÍCIO "PREFEITO BENEDICTO BRAZ ALVES"

Av. Olavo Bilac, 740 – Sabino/SP CEP 16.440-000 Fone-Fax (14) 3546-9100
CNPJ: 44.534.089/0001-41 e-mail: gabinete@sabino.sp.gov.br

E.4.2 - Empresas

Possui empresa que realiza atividades de turismo de aventura?

Sim () Não (x)

E.5 - Sol e Praia

Possui algum tipo de praia? Sim	
Tipo de praia:	() Marítima (x) Fluvial () Lacustre / Represa () Inexistente
Quantas?	01
Quais possuem serviços para atender turistas? (estacionamento, banheiros, quiosques, restaurantes, lojas, locação de equipamentos etc)	
Praia	Serviços oferecidos: estacionamento, quiosques com pia e churrasqueiras, banheiros com acessibilidade, restaurantes com deck de barco e píer.

E.6 - Turismo Rural

Nome	Fazenda Santo Antônio
Tipologia	() Hotel Fazenda (x) Propriedade rural com pernoite () Propriedade Rural para visitaçãõ
Nome	Fazenda Santo Antônio
Endereço	Estrada Nelson Pilla km 2 - entrada à direita
Site	
Email	
Telefone	14 99742-6645
Número de empregados fixos:	2
Número de empregados temporários (média anual):	20
Possui atividades agropecuária?	Sim (x) Não () Qual (is)? Gado de corte, lavoura.
Possui atividades de transformação (queijo, doces, bebidas)?	Sim () Não (x) Qual (is)? Queijos e doces
Possui atividades Ecoturísticas (trilhas, observação aves)?	Sim (x) Não () Qual (is)? Trilhas
Possui atividades de aventura?	Sim () Não (x) Qual (is)?
Possui atividades interativas com o rebanho (ordenha,	Sim (x) Não () Qual (is)? Cavalgada



PREFEITURA MUNICIPAL DE SABINO

EDIFÍCIO "PREFEITO BENEDICTO BRAZ ALVES"

Av. Olavo Bilac, 740 – Sabino/SP CEP 16.440-000 Fone-Fax (14) 3546-9100
CNPJ: 44.534.089/0001-41 e-mail: gabinete@sabino.sp.gov.br

cavalgada, carroça etc)?	
Possui atividades de Pesca?	Sim (<input checked="" type="checkbox"/>) Não (<input type="checkbox"/>) Qual (is)?
Possui atividades esportivas?	Sim (<input type="checkbox"/>) Não (<input checked="" type="checkbox"/>) Qual (is)?
Possui atividades pedagógicas?	Sim (<input checked="" type="checkbox"/>) Não (<input type="checkbox"/>) Qual (is)?
Possui atividades culturais (dança, artesanato, folclore, fazeres manuais, roda de viola, folia de reis etc)?	Sim (<input checked="" type="checkbox"/>) Não (<input type="checkbox"/>) Qual (is)? Parceria com Lar, visita das crianças.
Possui edificação histórica ?	Sim (<input type="checkbox"/>) Não (<input checked="" type="checkbox"/>) Qual (is)?

E.7 - Turismo de Saúde

Possui algum hospital / clínica / instituição de saúde, de notório conhecimento, que atraia pessoas para **tratamentos** de outras regiões / Estados / Países?
Sim () Não ()

E.8 - Turismo Industrial

Possui algum local de produção industrial aberto a visitaçã?
Sim () Não ()

E.9 – Turismo de Inverno/Montanha

Possui fluxo turístico relacionado ao período do inverno?	Sim (<input type="checkbox"/>) Não (<input checked="" type="checkbox"/>)
Em todo o município ou em local específico?	Sim (<input type="checkbox"/>) Não (<input checked="" type="checkbox"/>)
Qual?	
Está em área montanhosa?	Sim (<input type="checkbox"/>) Não (<input checked="" type="checkbox"/>)
Estimativa de fluxo:	
Realiza atividades culturais no período?	Sim (<input type="checkbox"/>) Não (<input checked="" type="checkbox"/>)
Quais?	

E.10 - Turismo Gastronômico

Possui algum local de produção de bebida (vinho/cachaça/licor) c/ visitaçã ou venda direta (adega, vinícola/ alambique)?
Sim () Não ()

E.11 - Turismo LGBT

Possui algum empreendimento exclusivo ou **gay friendly**? Sim () Não ()



PREFEITURA MUNICIPAL DE SABINO

EDIFÍCIO "PREFEITO BENEDICTO BRAZ ALVES"

Av. Olavo Bilac, 740 – Sabino/SP CEP 16.440-000 Fone-Fax (14) 3546-9100
 CNPJ: 44.534.089/0001-41 e-mail: gabinete@sabino.sp.gov.br

E.12 - Observadores de Aves

Possui algum empreendimento que já atenda este público? Sim () Não (x)

E.13 - Parques Temáticos

Possui algum Parque Temático no município?
 Sim () Não (x)

E.14 - Terceira Idade

Possui algum Clube da Terceira Idade no município? Sim (x) Não ()	
Qual (is)?	Melhor Idade
Endereço	Rua dos Expedicionários
Site	www.sabino.sp.gov.br
Email	turismo@sabino.sp.gov.br
Telefone	14 35469100
Realizam viagens	Sim (x) Não ()
Quais os destinos mais comuns?	Tradicionais bailes regionais e passeios. Ex: Lins, Promissão, Pirajui.

E.15 - Acessibilidade

Possui algum local turístico/lazer com acessibilidade no município? Sim (x) Não ()	
Qual (is)?	Em praças, na praia e na grande maioria dos estabelecimentos.
Endereço	Praça da Matriz
Site	
Email	
Telefone	
Número de empregados fixos:	10
Número de empregados temporários (média anual):	
Descrição do tipo de acessibilidade	Rampas.

Possui algum local turístico/lazer com acessibilidade no município? Sim (x) Não ()	
Qual (is)?	Em praças, na praia e na grande maioria dos estabelecimentos.
Endereço	Praia Municipal
Site	www.sabino.sp.gov.br
Email	
Telefone	
Número de empregados fixos:	10



PREFEITURA MUNICIPAL DE SABINO

EDIFÍCIO "PREFEITO BENEDICTO BRAZ ALVES"

Av. Olavo Bilac, 740 – Sabino/SP CEP 16.440-000 Fone-Fax (14) 3546-9100
 CNPJ: 44.534.089/0001-41 e-mail: gabinete@sabino.sp.gov.br

Número de empregados temporários (média anual):	
Descrição do tipo de acessibilidade	Rampas, corrimões, piso tátil

Possui algum local turístico/lazer com acessibilidade no município? Sim (<input checked="" type="checkbox"/>) Não (<input type="checkbox"/>)	
Qual (is)?	Em praças, na praia e na grande maioria dos estabelecimentos.
Endereço	SuperMercado
Site	www.sabino.sp.gov.br
Email	
Telefone	
Número de empregados fixos:	10
Número de empregados temporários (média anual):	
Descrição do tipo de acessibilidade	Rampas, corrimões, piso tátil.

E.16–Geoturismo*

Possui alguma(s) feição(ões) geológica(s) especial (is) (cachoeiras, morro, picos/cumes, chapada, cavernas, dunas, falésias, águas termais, fósseis, blocos de rocha, coleções de minerais e rochas, banhos de argila) com informações de sua formação/origem geológica?
 Sim () Não ()

E.17– Turismo Ferroviário

Possui algum passeio de trem, bonde ou outro transporte sobre trilhos no município?
 Sim () Não ()

Responsável pelas informações

Nome: **Tayane Vieira Balduino**

Cargo: **Assistente de Turismo**

Telefone(s): **14 99732-8022**

E-mail: **turismo@sabino.sp.gov.br**



PREFEITURA MUNICIPAL DE SABINO

Edifício “Prefeito Benedicto Braz Alves”

Av. Olavo Bilac, 740 – Centro - Sabino/SP - CEP 16.440-000 – CNPJ: 44.534.089/0001-41
Fone: (14) 3546-9100 e-mail: gabinete@sabino.sp.gov.br

CERTIDÃO DE ABASTECIMENTO DE ÁGUA MUNICIPAL

Eu, Franciele Maria de Oliveira Mariano, CPF 406.394.508-14, Diretora de Agricultura, Meio Ambiente, Obras e Desenvolvimento, declaro, o Sistema de Abastecimento e Fornecimento de Água urbano é realizado pela prefeitura municipal do qual atende a população urbana que corresponde a 96,79% da população total, no entanto 100% da população urbana é atendida.

O sistema é composto por sete (07) poços de captação subterrânea através dos Aquíferos: Adamantina e Bauru.

Declaro ainda que o índice de perda na distribuição ou água não contabilizada é de 47,12%, conforme Plano Diretor de Combate as Perdas no Abastecimento Público do Município de Sabino – 2020.

Por ser verdade firmo esta declaração.

Sabino, 27 de março de 2024

FRANCIELE MARIA DE
OLIVEIRA
MARIANO:40639450814

Assinado de forma digital por
FRANCIELE MARIA DE OLIVEIRA
MARIANO:40639450814
Dados: 2024.04.19 14:55:52
-03'00'

Franciele Maria de Oliveira Mariano
Diretora de Agricultura, Meio Ambiente, Obras e Desenvolvimento



PREFEITURA MUNICIPAL DE SABINO

Edifício “Prefeito Benedicto Braz Alves”

Av. Olavo Bilac, 740 – Centro - Sabino/SP - CEP 16.440-000 – CNPJ: 44.534.089/0001-41
Fone: (14) 3546-9100 e-mail: gabinete@sabino.sp.gov.br

CERTIDÃO DE ESGOTAMENTO SANITÁRIO

Eu, Franciele Maria de Oliveira Mariano, CPF 406.394.508-14, Diretora de Agricultura, Meio Ambiente, Obras e Desenvolvimento, declaro, o município de Sabino possui uma (01) Estação de Tratamento de Esgoto – ETE, o tratamento é realizado através do Sistema de Estabilização, do qual é composto por 01 (uma) lagoa anaeróbia e 01 (uma) facultativa.

Declaro ainda que 93,19% da população total do município são atendidas pela rede de tratamento de esgoto. Já a população urbana atendida corresponde a 96,79% da população total, conforme Indicador de Coleta e Tratabilidade de Esgoto da População Urbana de Município - ICTEM 2023.

Por ser verdade firmo esta declaração.

Sabino, 27 de março de 2024

FRANCIELE MARIA DE OLIVEIRA
MARIANO:40639450814

Assinado de forma digital por
FRANCIELE MARIA DE OLIVEIRA
MARIANO:40639450814
Dados: 2024.04.19 14:56:48 -03'00'

Franciele Maria de Oliveira Mariano
Diretora de Agricultura, Meio Ambiente, Obras e Desenvolvimento



PREFEITURA MUNICIPAL DE SABINO

Edifício “Prefeito Benedito Braz Alves”

Av. Olavo Bilac, 740 – Centro - Sabino/SP - CEP 16.440-000 – CNPJ: 44.534.089/0001-41
Fone: (14) 3546-9100 e-mail: gabinete@sabino.sp.gov.br

Anexo

Tabela 1: PARÂMETROS ADOTADOS	
Descrição	Quantidade
População total (hab.) – Senso 2022	5.112
População total atendida (hab.)	4.611
População urbana (hab.)	4.764
População rural (hab.)	348
Total de ligações ativas (unid.)	2.393
Total de economias (unid.)	2.530
Total de Ligações	2.531
Média de habitantes por residência	2

Fonte: Setor de Tributação e Arrecadação Municipal, 2023.

Percentual da população atendida com o tratamento de esgoto no município de Sabino/SP.

$$\% \text{ da população total atendida} = \frac{\text{população urbana}}{\text{população total}} = \frac{4.764}{5.112} = 93,19\%$$

$$\% \text{ da população urbana atendida} = \frac{\text{população atendida}}{\text{população urbana}} = \frac{4.611}{4.764} = 96,79 \%$$



PREFEITURA MUNICIPAL DE SABINO

Edifício “Prefeito Benedito Braz Alves”

Av. Olavo Bilac, 740 – Centro - Sabino/SP - CEP 16.440-000 – CNPJ: 44.534.089/0001-41
Fone: (14) 3546-9100 e-mail: gabinete@sabino.sp.gov.br

CERTIDÃO DE COLETA DE RESÍDUOS SÓLIDOS DOMICILIARES

Eu, Franciele Maria de Oliveira Mariano, CPF 406.394.508-14, Diretora de Agricultura, Meio Ambiente, Obras e Desenvolvimento, declaro, o Serviço de Limpeza Urbana – SLU no recolhimento dos resíduos sólidos domiciliares é realizado em cinco (05)* dias da semana na área urbana, assim como nos condomínios “ranchos” localizados em locais mais distantes da área urbana são realizados conforme a programação do setor do SLU.

O recolhimento dos resíduos é realizado pelo próprio município e armazenado temporariamente na área de transbordo de resíduos sólidos domiciliares, e posteriormente encaminhado ao Aterro Sanitário na cidade de Catanduva/SP.

Declaro ainda que a coleta de resíduos sólidos urbanos abrange a 96,79% da população total do município, no entanto 100% da população urbana é atendida.

(*) Segunda-feira;
Quarta-feira;
Quinta-feira;
Sexta-feira; e
Sábado.

Por ser verdade firmo esta declaração.

Sabino, 27 de março de 2024

FRANCIELE MARIA DE
OLIVEIRA
MARIANO:40639450814

Assinado de forma digital por
FRANCIELE MARIA DE OLIVEIRA
MARIANO:40639450814
Dados: 2024.04.19 14:55:10
-03'00'

Franciele Maria de Oliveira Mariano
Diretora de Agricultura, Meio Ambiente, Obras e Desenvolvimento



PREFEITURA MUNICIPAL DE SABINO

Edifício “Prefeito Benedito Braz Alves”

Av. Olavo Bilac, 740 – Centro - Sabino/SP - CEP 16.440-000 – CNPJ: 44.534.089/0001-41
Fone: (14) 3546-9100 e-mail: gabinete@sabino.sp.gov.br

CERTIDÃO DE COLETA DE RESÍDUOS SÓLIDOS URBANOS

Eu, Franciele Maria de Oliveira Mariano, CPF 406.394.508-14, Diretora de Agricultura, Meio Ambiente, Obras e Desenvolvimento, declaro, o Serviço de Limpeza Urbana – SLU é realizado na área urbana, de segunda a sábado, atendendo toda a área urbana, já os condomínios “ranchos” localizados em locais mais distantes da área urbana são realizados conforme a programação do setor do SLU.

Declaro ainda que a coleta de resíduos sólidos urbanos abrange a 96,79% da população total do município, no entanto 100% da população urbana é atendida.

Por ser verdade firmo esta declaração.

Sabino, 27 de março de 2024

FRANCIELE MARIA DE OLIVEIRA
MARIANO:4063945081
4

Assinado de forma digital por
FRANCIELE MARIA DE OLIVEIRA
MARIANO:40639450814
Dados: 2024.04.19 14:55:29
-03'00'

Franciele Maria de Oliveira Mariano
Diretora de Agricultura, Meio Ambiente, Obras e Desenvolvimento



PREFEITURA MUNICIPAL DE SABINO

Edifício “Prefeito Benedito Braz Alves”

Av. Olavo Bilac, 740 – Centro - Sabino/SP - CEP 16.440-000 – CNPJ: 44.534.089/0001-41
Fone: (14) 3546-9100 e-mail: gabinete@sabino.sp.gov.br

CERTIDÃO DE COLETA DE MATERIAIS RECICLÁVEIS

Eu, Franciele Maria de Oliveira Mariano, CPF 406.394.508-14, Diretora de Agricultura, Meio Ambiente, Obras e Desenvolvimento, declaro, o Serviço de Limpeza Urbana – SLU na coleta de materiais recicláveis é realizado por servidores municipais as terças-feiras na área urbana, já os condomínios “ranchos” localizados em locais mais distantes da área urbana são realizados conforme a programação do setor do SLU.

Declaro ainda que a coleta de resíduos sólidos urbanos abrange a 96,79% da população total do município, no entanto 100% da população urbana é atendida.

Por ser verdade firmo esta declaração.

Sabino, 27 de março de 2024

FRANCIELE MARIA
DE OLIVEIRA
MARIANO:40639450
814

Assinado de forma digital por
FRANCIELE MARIA DE
OLIVEIRA
MARIANO:40639450814
Dados: 2024.04.19 14:54:51
-03'00'

Franciele Maria de Oliveira Mariano
Diretora de Agricultura, Meio Ambiente, Obras e Desenvolvimento



PREFEITURA MUNICIPAL DE SABINO

EDIFÍCIO "PREFEITO BENEDICTO BRAZ ALVES"

Av. Olavo Bilac, 740 – Sabino/SP CEP 16.440-000 Fone-Fax (14) 3546-9100

CNPJ: 44.534.089/0001-41 e-mail: gabinete@sabino.sp.gov.br

ANEXO VII

PESQUISA DE DEMANDA REAL DO MUNICÍPIO DE SABINO/SP 2023

Sabino/SP

2024

Prefeitura Municipal de Sabino

Avenida Olavo Bilac, 640 – Centro - CEP: 16440-041 – Sabino/SP Fone (14) 3546-9100 –

CNPJ/ 44.543.089/0001-41 e-mail: gabinete@sabino.sp.gov.br home page:

www.sabino.sp.gov.br



PREFEITURA MUNICIPAL DE SABINO

EDIFÍCIO "PREFEITO BENEDICTO BRAZ ALVES"

Av. Olavo Bilac, 740 – Sabino/SP CEP 16.440-000 Fone-Fax (14) 3546-9100

CNPJ: 44.534.089/0001-41 e-mail: gabinete@sabino.sp.gov.br

Pesquisa de Demanda Turística Real do Município de Sabino/SP

Período: janeiro, fevereiro, julho, setembro, novembro e dezembro.

Entrevistas realizadas: 80

Locais das entrevistas: Praça da Matriz, Praia Municipal, Orla do Recanto, Balsa e Ponto de Informações Turísticas.

Eventos: Festa de São Sebastião e Aniversário da Cidade (janeiro); CarnaPraça (fevereiro); violada em Prol a Santa Casa (Julho); Festa do Peão (setembro); Torneio de Pesca (Novembro; Fim de ano (dezembro)

CRÉDITOS

Prefeitura Municipal de Sabino

Elaboração: Tayane Vieira Balduino – Assistente de Turismo

Coordenação e Análise Técnica: Maria Carolina de Miranda Simões Pereira – Turismóloga

Auxiliares: Alex Junior, Margarete Garcia Carneval, Ana Flávia de Souza, Jardel Filho, Simone Ciocca, Claudia Monteiro.

Sabino/SP

2024

Prefeitura Municipal de Sabino

Avenida Olavo Bilac, 640 – Centro - CEP: 16440-041 – Sabino/SP Fone (14) 3546-9100 –

CNPJ/ 44.543.089/0001-41 e-mail: gabinete@sabino.sp.gov.br home page:

www.sabino.sp.gov.br



PREFEITURA MUNICIPAL DE SABINO

EDIFÍCIO "PREFEITO BENEDITO BRAZ ALVES"

Av. Olavo Bilac, 740 – Sabino/SP CEP 16.440-000 Fone-Fax (14) 3546-9100

CNPJ: 44.534.089/0001-41 e-mail: gabinete@sabino.sp.gov.br

RESULTADO DA PESQUISA

1. PERFIL GERAL DOS ENTREVISTADOS

A pesquisa mostrou que 100% dos turistas entrevistados são brasileiros. Sendo que 70,07% são do Estado de São Paulo; 18,8% de Santa Catarina; 3,73% de Mato Grosso do Sul; 4,3% do Paraná e 3,10% de Minas Gerais.

Estados brasileiros

- 1º São Paulo
- 2º Santa Catarina
- 3º Mato Grosso do Sul
- 4º Paraná
- 5º Minas Gerais

Dentre as cidades paulistas, recebemos mais turistas das abaixo relacionadas:

- 1º Lins
- 2º São Paulo
- 3º Assis
- 4º Araçatuba
- 5ª Garça

Quanto ao gênero, 55,7% são do sexo masculino e 44,3% são do sexo feminino.

Sexo
79 respostas

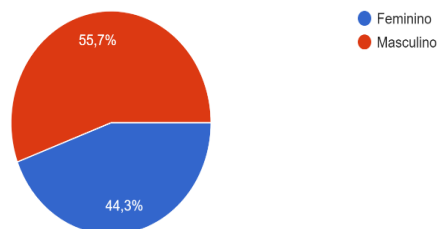



PREFEITURA MUNICIPAL DE SABINO

EDIFÍCIO "PREFEITO BENEDICTO BRAZ ALVES"

Av. Olavo Bilac, 740 – Sabino/SP CEP 16.440-000 Fone-Fax (14) 3546-9100

CNPJ: 44.534.089/0001-41 e-mail: gabinete@sabino.sp.gov.br

O motivo predominante da viagem é visitar parentes e amigos 38%, seguido de pesca/náutica 26,6%, eventos 13,9%, descanso 7,6% e esportes 5,1%. (gráfico abaixo).

Qual motivo da sua ida até Sabino?

79 respostas

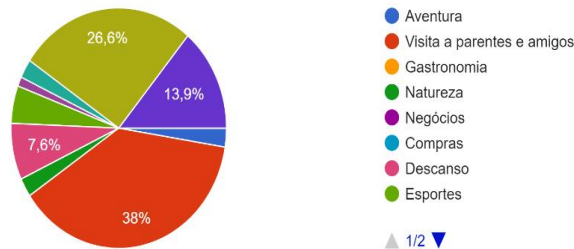

Quanto à escolaridade da demanda turística aponta-se que 43% possuem o superior completo, 27,8% o ensino médio completo, 12,7% têm superior incompleto e 7,6% têm técnico.

Escolaridade

79 respostas

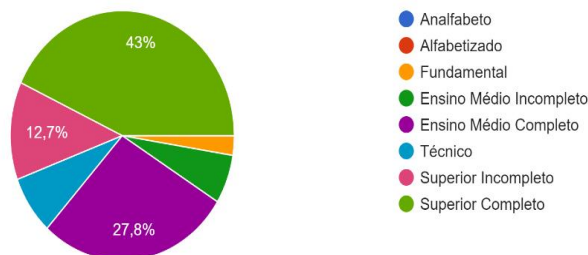



PREFEITURA MUNICIPAL DE SABINO

EDIFÍCIO "PREFEITO BENEDICTO BRAZ ALVES"

Av. Olavo Bilac, 740 – Sabino/SP CEP 16.440-000 Fone-Fax (14) 3546-9100

CNPJ: 44.534.089/0001-41 e-mail: gabinete@sabino.sp.gov.br

2. CARACTERÍSTICAS DA VIAGEM

Quando perguntados sobre a como souberam de Sabino, 70,9% dos entrevistados responderam que conheceram através de amigos, 8,9% se informaram com os amigos e parentes, e o restante através de internet, revista e jornal.

Como soube de Sabino?

79 respostas

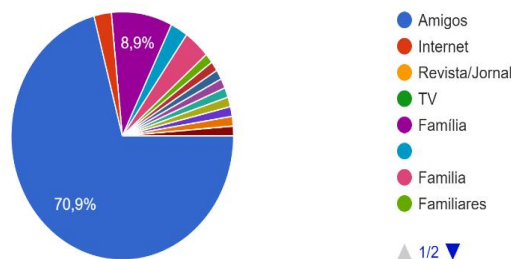

Quanto à característica do grupo, detecta-se que majoritariamente os turistas viajam acompanhados (69,7%), sendo que estes grupos possuem as seguintes características: 44,3% grupo familiar, 12,7% casal e 12,7% amigos. Aponta-se que 15,2% da demanda são turistas que viajam sozinhos.

Veio com quem?

79 respostas

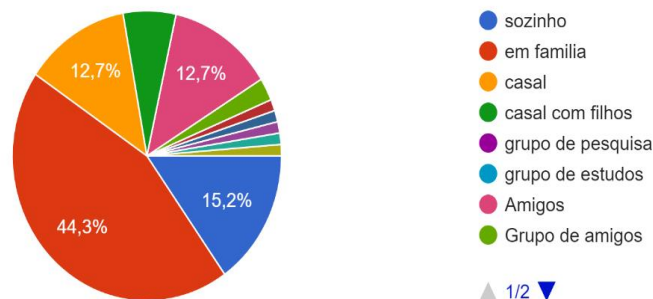



PREFEITURA MUNICIPAL DE SABINO

EDIFÍCIO "PREFEITO BENEDITO BRAZ ALVES"

Av. Olavo Bilac, 740 – Sabino/SP CEP 16.440-000 Fone-Fax (14) 3546-9100

CNPJ: 44.534.089/0001-41 e-mail: gabinete@sabino.sp.gov.br

Verificando os meios de hospedagens a maioria dos turistas 48,1% ficaram na casa de parente e amigos, 34,2% ficaram em ranchos, 10,1% em pousada, e 7,6% em hotel. Vale ressaltar que o Município possui apenas um hotel, tendo como o maior meio de hospedagens os ranchos de aluguel.

Onde ficou hospedado?

79 respostas

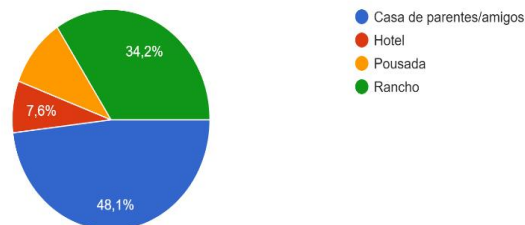

Detecta-se que o meio de transporte utilizado pela grande maioria dos turistas para se chegar a Sabino é o automóvel próprio (carro 87,3%), seguido por jet sky 5,01% (contando que Sales é do lado e muitas pessoas vem pelo rio tiete), depois por ônibus (3,8%) e outros meios 3,8%.

Meio de transporte utilizado

79 respostas

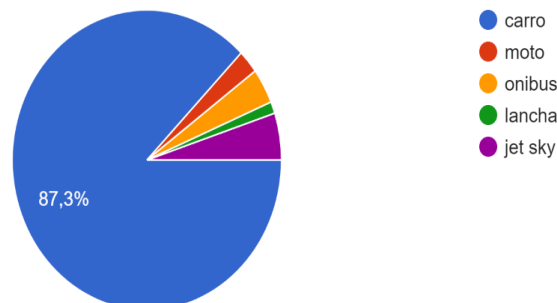



PREFEITURA MUNICIPAL DE SABINO

EDIFÍCIO "PREFEITO BENEDITO BRAZ ALVES"

Av. Olavo Bilac, 740 – Sabino/SP CEP 16.440-000 Fone-Fax (14) 3546-9100

CNPJ: 44.534.089/0001-41 e-mail: gabinete@sabino.sp.gov.br

A pesquisa também analisa os gastos no geral dos turistas em Sabino como por exemplo: hospedagem, alimentação, atrativos e passeios, transporte interno e compras pessoais, no entanto, deve-se destacar que 25,6% dos entrevistados, não respondeu a essa questão. Deixamos em aberto para os entrevistados para colocarem os valores que gastam em média quando visitam Sabino. 30% gastaram até 200,00 os outros 30% gastaram até 500,00 e 14,4% até 2mil.

3. AVALIAÇÃO DO TURISTA

Os turistas entrevistados foram solicitados para avaliar alguns aspectos da infraestrutura do município, tais como limpeza, segurança, sinalização, receptivo, entre outros. Além também de avaliar a infraestrutura e serviços turísticos, tais como: restaurantes/alimentação, hospedagem, atrativos turísticos visitados, informações turísticas. Em relação à limpeza, a avaliação dos entrevistados foi positiva, sendo excelente para 64,9%, e boa para 29,7% dos turistas.

Sobre a infraestrutura da cidade pontue de 1 a 5: LIMPEZA
74 respostas

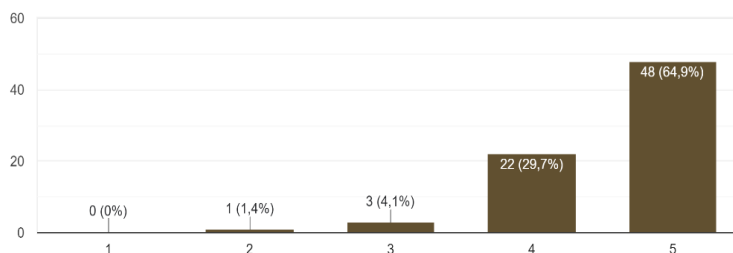



PREFEITURA MUNICIPAL DE SABINO

EDIFÍCIO "PREFEITO BENEDICTO BRAZ ALVES"

Av. Olavo Bilac, 740 – Sabino/SP CEP 16.440-000 Fone-Fax (14) 3546-9100

CNPJ: 44.534.089/0001-41 e-mail: gabinete@sabino.sp.gov.br

Os Sanitários Públicos do Município: 47,1% consideram excelente, 27,1% consideram bom, 21,4% consideram razoável, 4,3% consideram ruim.

Sobre a infraestrutura da cidade pontue de 1 a 5: SANITÁRIOS

70 respostas

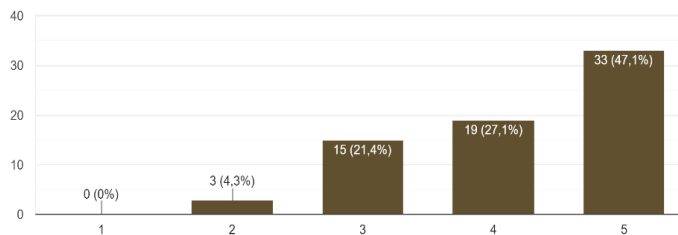

A segurança pública do município também foi muito bem avaliada pelos turistas, 62% consideram excelente, 26,8% consideram boa, 5,6% consideram razoável, 5,6% consideram ruim.

Sobre a infraestrutura da cidade pontue de 1 a 5: SEGURANÇA

71 respostas

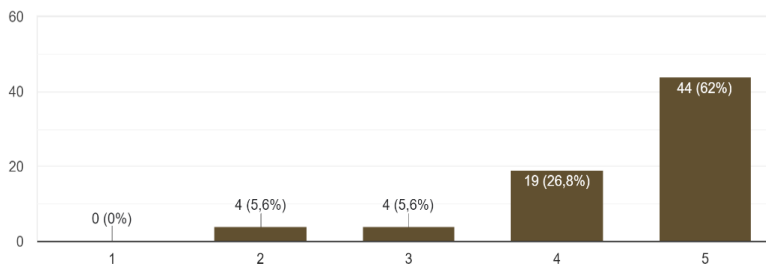



PREFEITURA MUNICIPAL DE SABINO

EDIFÍCIO "PREFEITO BENEDITO BRAZ ALVES"

Av. Olavo Bilac, 740 – Sabino/SP CEP 16.440-000 Fone-Fax (14) 3546-9100

CNPJ: 44.534.089/0001-41 e-mail: gabinete@sabino.sp.gov.br

Sinalização Turística: 52,8% consideram excelente, 26,4% boa, 13,9% consideram razoável e 5,6% consideram ruim.

Sobre a infraestrutura da cidade pontue de 1 a 5: SINALIZAÇÃO TURISTICA
72 respostas

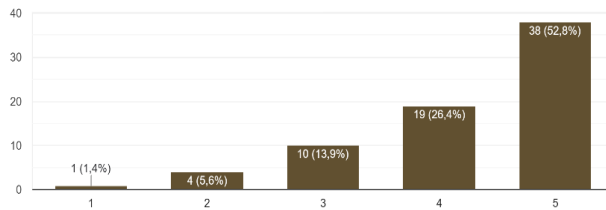

Posto de Informações Turísticas: 52,3% consideram excelente, 15,4% consideram boa, 26,4% consideram razoável, e 6,2% consideram ruim.

Sobre a infraestrutura da cidade pontue de 1 a 5: POSTO DE INFORMAÇÕES
65 respostas

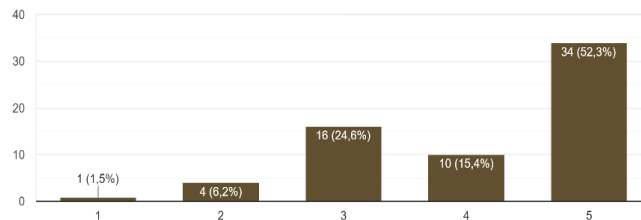

Receptivo: 67,1% consideram excelente, 20% consideram bom, 10% consideram razoável, e 2,9% consideram péssimo.

Sobre a infraestrutura da cidade pontue de 1 a 5: RECEPTIVO
70 respostas

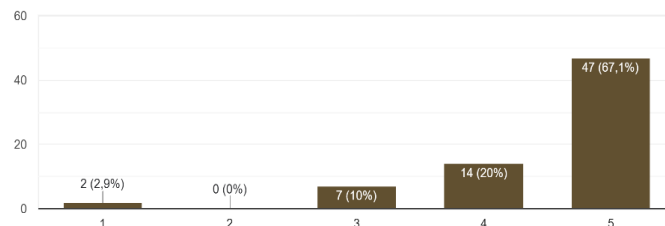



PREFEITURA MUNICIPAL DE SABINO

EDIFÍCIO "PREFEITO BENEDICTO BRAZ ALVES"

Av. Olavo Bilac, 740 – Sabino/SP CEP 16.440-000 Fone-Fax (14) 3546-9100

CNPJ: 44.534.089/0001-41 e-mail: gabinete@sabino.sp.gov.br

Estacionamentos Praia e Praça Municipal: 59,2% consideram excelente, 25,4% consideram bom, 12,7% consideram razoável, 2,8% consideram ruim.

Sobre a infraestrutura da cidade pontue de 1 a 5: ESTACIONAMENTO DA PRAIA/PRAÇA

71 respostas

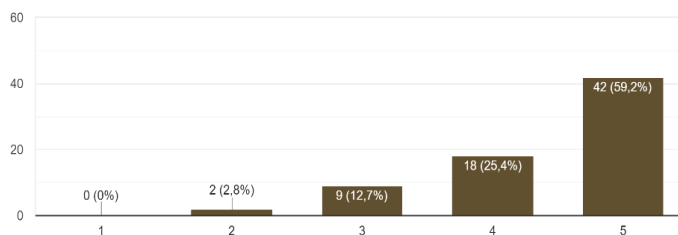

Site Municipal: 55,9% consideram excelente, 29,4% consideram bom, 10,3% consideram razoável, e 4,4% consideram ruim.

Sobre a infraestrutura da cidade pontue de 1 a 5: SITE MUNICIPAL

68 respostas

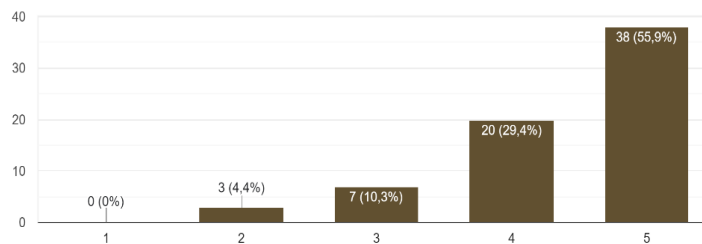

Restaurantes: 44,1% consideram excelente, 26,5% consideram bom, 22,1% consideram razoável, 4,4% consideram ruim, e 2,9% consideram péssimo.



PREFEITURA MUNICIPAL DE SABINO

EDIFÍCIO "PREFEITO BENEDICTO BRAZ ALVES"

Av. Olavo Bilac, 740 – Sabino/SP CEP 16.440-000 Fone-Fax (14) 3546-9100

CNPJ: 44.534.089/0001-41 e-mail: gabinete@sabino.sp.gov.br

Sobre a infraestrutura da cidade pontue de 1 a 5: RESTAURANTES

68 respostas

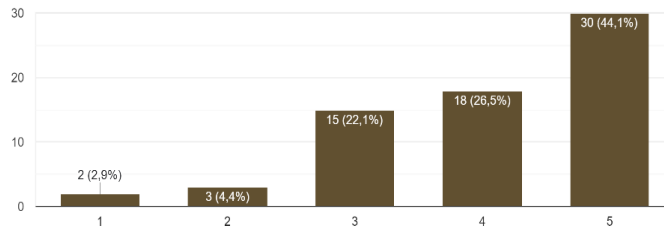

Hospedagem: 64,1% consideram excelente, 14,1% consideram bom, 14,1% consideram razoável, 6,3% consideram ruim, e 1,6% consideram péssimo.

Sobre a infraestrutura da cidade pontue de 1 a 5: HOSPEDAGEM

64 respostas

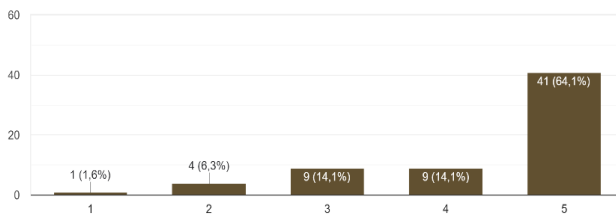

Artesanato: 45,5% consideram excelente, 24,2% consideram bom, 18,2% consideram razoável, 10,6% consideram ruim, e 1,5% consideram péssimo.

Sobre a infraestrutura da cidade pontue de 1 a 5: ARTESANATO

66 respostas

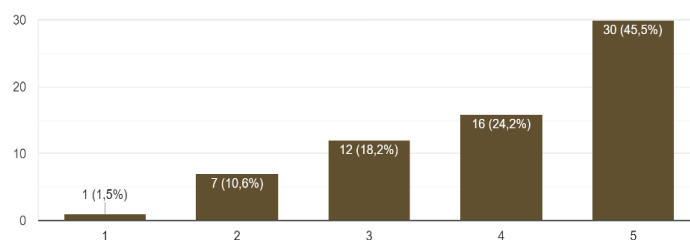



PREFEITURA MUNICIPAL DE SABINO

EDIFÍCIO "PREFEITO BENEDITO BRAZ ALVES"

Av. Olavo Bilac, 740 – Sabino/SP CEP 16.440-000 Fone-Fax (14) 3546-9100

CNPJ: 44.534.089/0001-41 e-mail: gabinete@sabino.sp.gov.br

Bares: 45,5% consideram excelente, 21,2% consideram bom, 21,2% consideram razoável, 10,6% consideram ruim, e 1,5% consideram péssimo.

Sobre a infraestrutura da cidade pontue de 1 a 5: BARES

66 respostas

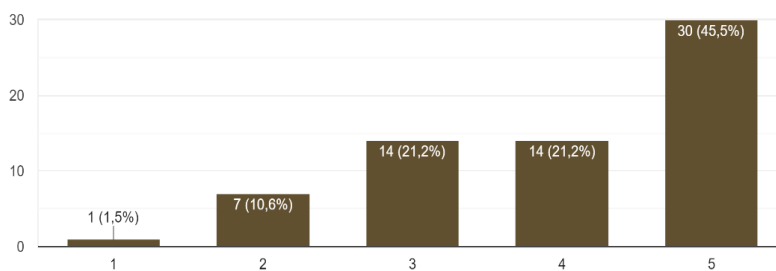

Comércio: 51,4% consideram excelente, 28,6% consideram bom, 15,7% consideram razoável, e 4,3% consideram ruim.

Sobre a infraestrutura da cidade pontue de 1 a 5: COMÉRCIO

70 respostas

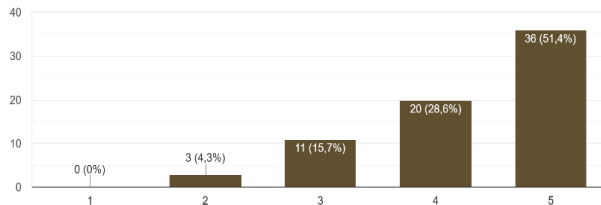

Posto de Gasolina: 44,3% consideram excelente, 24,3% consideram bom, 18,6% consideram razoável, 10% consideram ruim, e 2,9% consideram péssimo.

Sobre a infraestrutura da cidade pontue de 1 a 5: POSTO DE GASOLINA

70 respostas

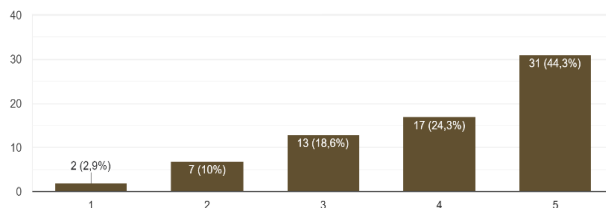



PREFEITURA MUNICIPAL DE SABINO

EDIFÍCIO "PREFEITO BENEDICTO BRAZ ALVES"

Av. Olavo Bilac, 740 – Sabino/SP CEP 16.440-000 Fone-Fax (14) 3546-9100

CNPJ: 44.534.089/0001-41 e-mail: gabinete@sabino.sp.gov.br

Rodovia de Acesso: 54,2% consideram excelente, 33,3% consideram bom, 11,1% consideram razoável, e 1,4% consideram ruim.

Sobre a infraestrutura da cidade pontue de 1 a 5: RODOVIA DE ACESSO

72 respostas

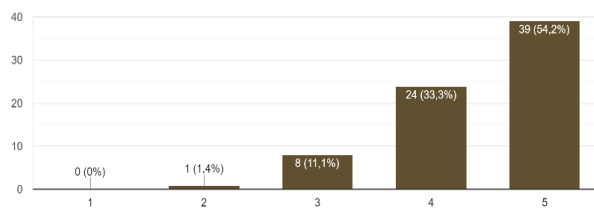

Dos atrativos visitados pelos turistas que responderam a pesquisa 83,3% visitaram a Praia Municipal, 66,7% visitaram a Praça da Matriz, 52,6% visitaram a Balsa, e 41% visitaram a Orla do Recanto.

Quais atrativos visitou?

78 respostas

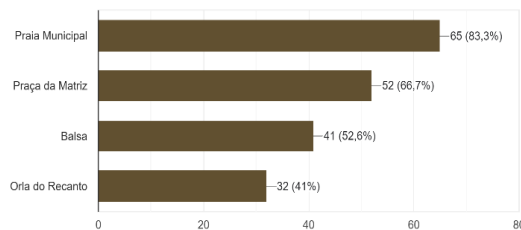

4. PONTUAÇÃO PARA CADA ATRATIVO E EVENTO

Praia Municipal: 47,4% consideram excelente, 35,9% consideram bom, 14,1% consideram razoável, e 2,6% consideram ruim.



PREFEITURA MUNICIPAL DE SABINO

EDIFÍCIO "PREFEITO BENEDICTO BRAZ ALVES"

Av. Olavo Bilac, 740 – Sabino/SP CEP 16.440-000 Fone-Fax (14) 3546-9100

CNPJ: 44.534.089/0001-41 e-mail: gabinete@sabino.sp.gov.br

Qual pontuação você dá para a Praia Municipal de 1 a 5 (sendo 1 péssimo, 2 ruim, 3 razoável, 4 bom, 5 excelente)

78 respostas

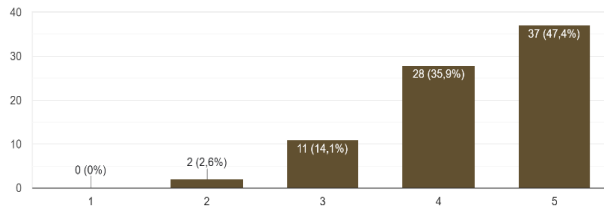

Praça da Matriz: 56,8% consideram excelente, 33,8% consideram bom, e 9,5% consideram razoável.

Qual pontuação você dá para a Praça a Matriz de 1 a 5 (sendo 1 péssimo, 2 ruim, 3 razoável, 4 bom, 5 excelente)

74 respostas

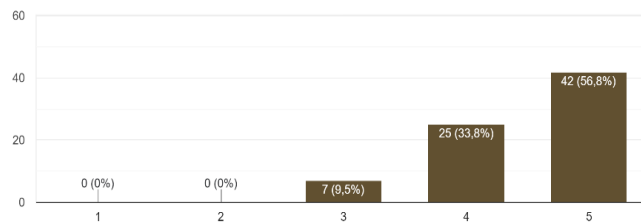

Balsa: 43,7% consideram excelente, 36,6% consideram bom, 14,1% consideram razoável, 4,2% consideram ruim, e 1,4% consideram péssimo.

Qual pontuação você dá para a Balsa de 1 a 5 (sendo 1 péssimo, 2 ruim, 3 razoável, 4 bom, 5 excelente)

71 respostas

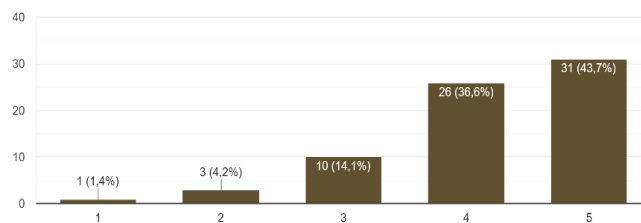



PREFEITURA MUNICIPAL DE SABINO

EDIFÍCIO "PREFEITO BENEDITO BRAZ ALVES"

Av. Olavo Bilac, 740 – Sabino/SP CEP 16.440-000 Fone-Fax (14) 3546-9100

CNPJ: 44.534.089/0001-41 e-mail: gabinete@sabino.sp.gov.br

Orla do Recanto: 55,2% consideram excelente, 29,9% consideram bom, 11,9% consideram razoável, e 3% consideram ruim.

Qual pontuação você dá para a Orla do Recanto de 1 a 5 (sendo 1 péssimo, 2 ruim, 3 razoável, 4 bom, 5 excelente)

67 respostas

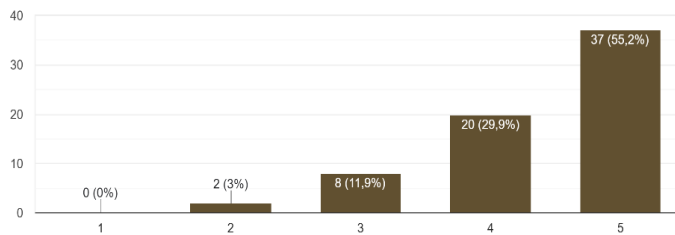

Dos eventos visitados pelos turistas que responderam a pesquisa 42% visitaram a festa do Peão, 30,4% visitaram o Carnaval, 29% visitaram o Reveillon, 27,5% visitaram a Festa de São Sebastião, 27,5% visitaram o Torneio de Pesca de Caiaque, 26,1% visitaram o Encontro Náutico, 23,2% visitaram a Violada, e 20,3% visitaram o Natal Show.

Quais eventos participou?

69 respostas

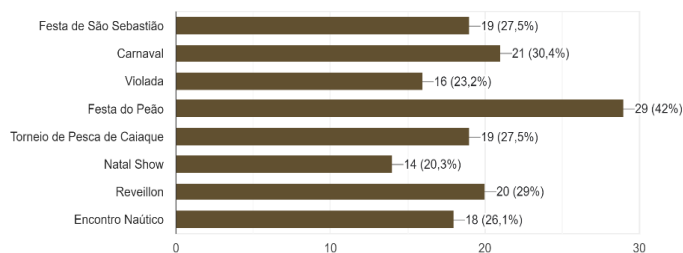



PREFEITURA MUNICIPAL DE SABINO

EDIFÍCIO "PREFEITO BENEDITO BRAZ ALVES"

Av. Olavo Bilac, 740 – Sabino/SP CEP 16.440-000 Fone-Fax (14) 3546-9100

CNPJ: 44.534.089/0001-41 e-mail: gabinete@sabino.sp.gov.br

Festa de São Sebastião: 69,4% consideram excelente, 18,4% consideram bom, e 12,2% consideram razoável.

Qual pontuação você dá para a Festa de São Sebastião de 1 a 5 (sendo 1 péssimo, 2 ruim, 3 razoável, 4 bom, 5 excelente)
49 respostas

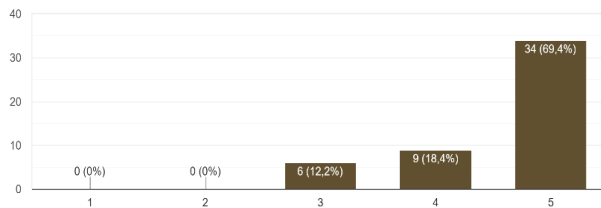

Carnaval: 59,2% consideram excelente, 14,3% consideram bom, 14,3% consideram razoável, 6,1% consideram ruim, e 6,1% consideram péssimo.

Qual pontuação você dá para o Carnaval de 1 a 5 (sendo 1 péssimo, 2 ruim, 3 razoável, 4 bom, 5 excelente)
49 respostas

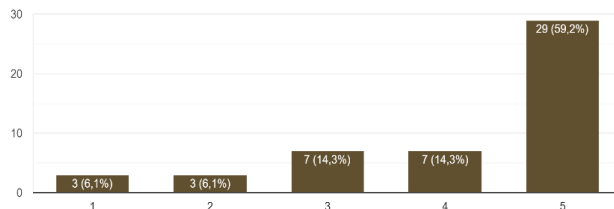

Violada: 75,5% consideram excelente, 12,2% consideram bom, e 12,2% consideram razoável.

Qual pontuação você dá para a Violada de 1 a 5 (sendo 1 péssimo, 2 ruim, 3 razoável, 4 bom, 5 excelente)
49 respostas

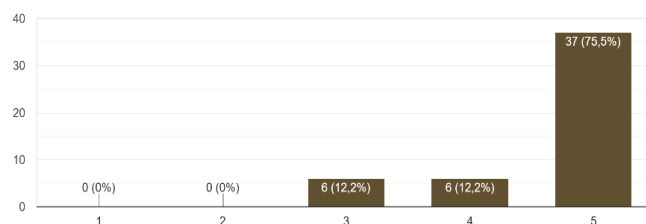



PREFEITURA MUNICIPAL DE SABINO

EDIFÍCIO "PREFEITO BENEDICTO BRAZ ALVES"

Av. Olavo Bilac, 740 – Sabino/SP CEP 16.440-000 Fone-Fax (14) 3546-9100

CNPJ: 44.534.089/0001-41 e-mail: gabinete@sabino.sp.gov.br

Festa do Peão: 76,9% consideram excelente, 15,4% consideram bom, e 7,7% consideram

Qual pontuação você dá para a Festa do Peão de 1 a 5 (sendo 1 péssimo, 2 ruim, 3 razoável, 4 bom, 5 excelente)
52 respostas

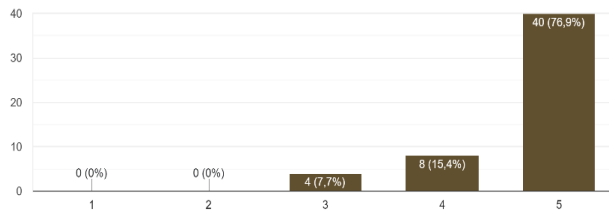

Torneio de Pesca: 74,5% consideram excelente, 13,7% consideram bom, e 11,8% consideram razoável.

Qual pontuação você dá para o Torneio de Pesca de 1 a 5 (sendo 1 péssimo, 2 ruim, 3 razoável, 4 bom, 5 excelente)
51 respostas

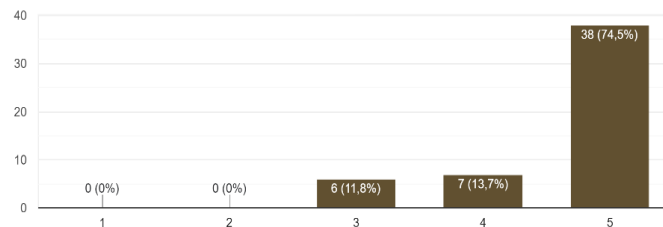

Natal Show: 64,4% consideram excelente, 17,8% consideram bom, 13,3% consideram razoável, e 4,4% consideram ruim.

Qual pontuação você dá para o Natal Show de 1 a 5 (sendo 1 péssimo, 2 ruim, 3 razoável, 4 bom, 5 excelente)
45 respostas

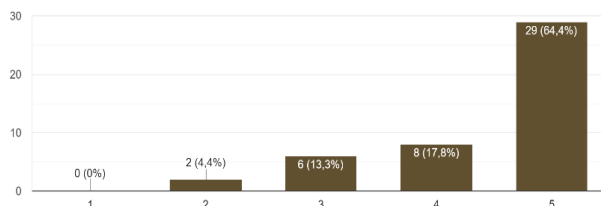



PREFEITURA MUNICIPAL DE SABINO

EDIFÍCIO "PREFEITO BENEDICTO BRAZ ALVES"

Av. Olavo Bilac, 740 – Sabino/SP CEP 16.440-000 Fone-Fax (14) 3546-9100

CNPJ: 44.534.089/0001-41 e-mail: gabinete@sabino.sp.gov.br

Réveillon: 66,7% consideram excelente, 14,6% consideram bom, 10,4% consideram razoável, 8,3% consideram ruim.

Qual pontuação você dá para o Réveillon de 1 a 5 (sendo 1 péssimo, 2 ruim, 3 razoável, 4 bom, 5 excelente)

48 respostas

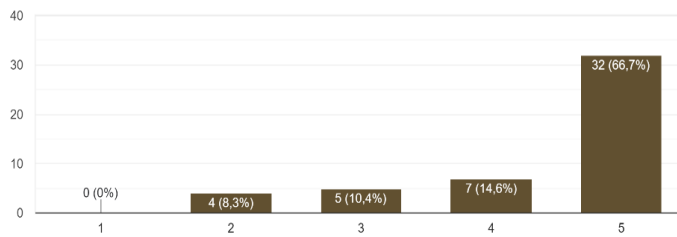

Encontro Náutico: 76,9% consideram excelente, 13,5% consideram bom, 5,8% consideram razoável, e 3,8% consideram ruim.

Qual pontuação você dá para o Encontro Náutico de 1 a 5 (sendo 1 péssimo, 2 ruim, 3 razoável, 4 bom, 5 excelente)

52 respostas

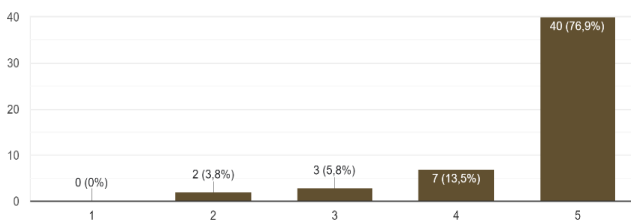



PREFEITURA MUNICIPAL DE SABINO

EDIFÍCIO "PREFEITO BENEDICTO BRAZ ALVES"

Av. Olavo Bilac, 740 – Sabino/SP CEP 16.440-000 Fone-Fax (14) 3546-9100

CNPJ: 44.534.089/0001-41 e-mail: gabinete@sabino.sp.gov.br

Na oportunidade perguntamos aos turistas quais foram as expectativas ao destino após a viagem a Sabino: 63% consideram excelente, 32,9% consideram bom, e 4,1% consideram razoável.

Qual foi sua expectativa quanto ao destino após a viagem? de 1 a 5

73 respostas

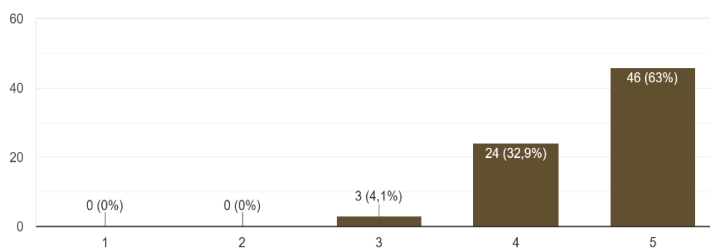

Ainda se constatou que 100% dos turistas pretendem voltar a Sabino.

Quais a chance de voltar para Sabino?

77 respostas

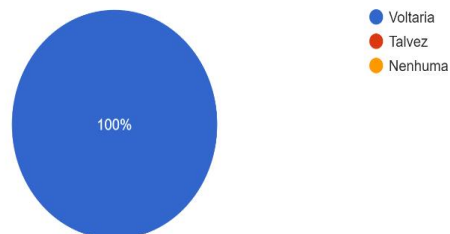

Para finalizar a pesquisa os turistas poderiam deixar suas sugestões e críticas, dentre todas, analisamos que as principais foram: Melhorar o horário de ônibus, maior variedade de opções na área da alimentação (restaurantes e bares), e mais hospedagens para turistas.

Decretos

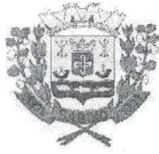
**PREFEITURA MUNICIPAL DE SABINO**
PROCURADORIA GERAL DO MUNICÍPIO

EDIFÍCIO "PREFEITO BENEDICTO BRAZ ALVES"
Av. Olavo Bilac, 740 – Sabino/SP CEP 16.440-000 Fone-Fax (14) 3546-9100
CNPJ: 44.534.089/0001-41 e-mail: procuradoria@sabino.sp.gov.br

DECRETO Nº 2.537, de 28 de junho de 2024.

“Dispõe sobre aprovação do Regimento do Conselho Municipal de Turismo, e dá outras providências”.

EDER RUIZ MAGALHÃES DE ANDRADE, Prefeito Municipal de Sabino, Estado de São Paulo, usando de suas atribuições que lhes são conferidas por Lei;

DECRETA

Art. 1º Fica aprovado o novo Conselho Municipal de Turismo de Sabino, Estado de São Paulo, criado pela Lei nº 2.537 de 18 de abril de 2024.

Art. 2º Este Decreto entra em vigor na data de sua publicação.

Art. 3º Revogam-se as disposições em contrário.

Sabino, 28 de junho de 2024.

EDER RUIZ MAGALHÃES DE ANDRADE
Prefeito Municipal

Registrado e publicado na Diretoria de Administração e Finanças, na data supra.

MARCELO AUGUSTO GODOY ULIAN
Diretor de Administração e Finanças

Licitações e Contratos

Autorização de Contratação Direta

AUTORIZAÇÃO PARA REALIZAÇÃO DE CONTRATAÇÃO DIRETA**PROCESSO nº****15/2024 - INEXIGIBILIDADE DE LICITAÇÃO nº 02/2024.**

Eder Ruiz Magalhães de Andrade, Prefeito Municipal de Sabino, no uso das atribuições que lhe são conferidas pela legislação em vigor, especialmente o art. 72, inciso VIII da Lei Federal nº 14.133/21, resolve:

1. Autorizar a contratação direta por meio de INEXIGIBILIDADE de licitação, visando a locação de 01 (um) Imóvel Urbano localizado na Avenida Sete de Setembro nº 539, Centro, CEP: 16.440-045, Sabino/SP (Matrícula nº R-1/M-6010), destinado a abrigar a sede do Conselho Tutelar. Proprietário: JOSÉ DIAS, CPF: xxx.414.xxx-15

2. Fundamento legal: Art. 74, inciso V da Lei Federal nº 14.133/21.

3. Valor anual: R\$ 13.200,00 dividido em 12 parcelas de R\$ 1.100,00.

4. Prazo de vigência: 01.07.24 a 01.07.29, podendo ser prorrogado nos termos da Lei 14.133/21.

5. Considerando a previsão de compatibilidade de recursos orçamentários com o compromisso assumido e a regularidade jurídica, fiscal, social, trabalhista e econômico-financeira do contratado, autorizar a emissão de nota de empenho da despesa resultante da presente contratação.

6. Havendo parecer jurídico favorável à contratação nos moldes pretendidos, solicito ao Departamento de Licitações que seja elaborado o respectivo contrato, nos termos do art. 89 e seguintes da Lei Federal nº 14.133/21.

7. Após, que seja publicada a presente autorização e respectivo extrato do contrato nos termos do art. 72, parágrafo único da Lei Federal nº 14.133/21.

Sabino-SP, 28 de junho de 2024.

EDER RUIZ MAGALHÃES DE ANDRADE
Prefeito Municipal de Sabino

.....